

SONY®

Compact Disc Changer System

Mode d'emploi _____ **F**

Bedienungsanleitung _____ **D**

Gebruiksaanwijzing _____ **NL**

Istruzioni per l'uso _____ **I**

En ce qui concerne l'installation et les connexions, consulter le manuel d'installation/connexions fourni.

Zur Installation und zum Anschluß siehe die mitgelieferte Installations-/Anschlußanleitung.

Zie voor het monteren en aansluiten van het apparaat de bijgeleverde [Montage/Aansluitingen]-gebruiksaanwijzing.

Per l'installazione e i collegamenti, fare riferimento al manuale di istruzioni di installazione/collegamenti in dotazione.

COMPACT
disc
DIGITAL AUDIO

CDX-505RF

© 1996 by Sony Corporation

Bienvenue!

Nous vous remercions d'avoir choisi le système de changeur CD SONY. Cet appareil vous permettra de bénéficier d'un son CD avec le changeur.

Vous pouvez employer cet appareil avec le récepteur FM de votre autoradio.

Table des matières

Préparation

Réinitialisation du modulateur	4
Préparation du changeur CD	4
Préparation de la télécommande sans fil	5
Changement de la fréquence de transmission	6

Changeur CD

Lecture de CD	6
Lecture des plages dans un ordre aléatoire	
— Lecture aléatoire	7
Lecture répétée des plages	
— Lecture répétée	7
Changement du niveau de sortie	8

Informations complémentaires

Précautions	8
Remarques sur les disques compacts	9
Entretien	9
Nomenclature	10
Spécifications	12
Guide de dépannage	13
Index	14

Préparation

Réinitialisation du modulateur

Avant la première mise en service de l'appareil ou après avoir remplacé la batterie de la voiture, vous devez réinitialiser le modulateur. Appuyez sur la touche RESET à l'aide d'un objet pointu comme un stylo à bille.

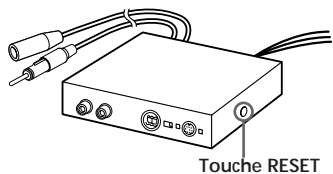

F

Préparation du changeur CD

1

Avec le côté portant la flèche orienté vers le haut

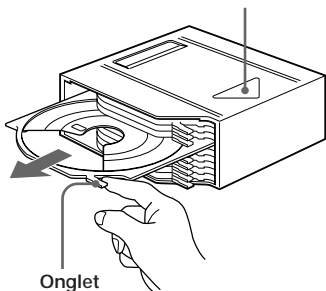

Face imprimée vers le haut

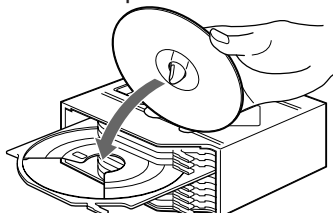

10 disques, un par plateau

2

Déverrouiller

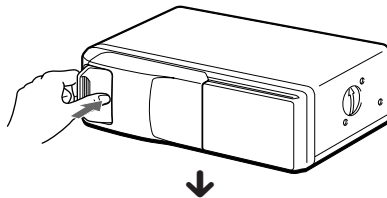

Relâchez et couisissez pour ouvrir.

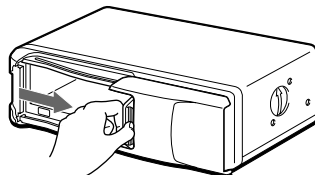

3

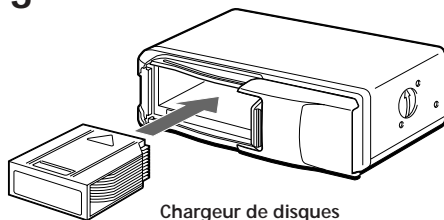

Pour enlever

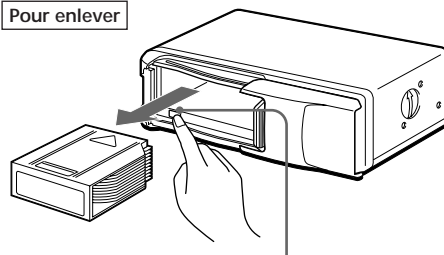

EJECT

4

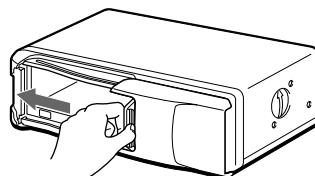

Utilisez le magasin à disques fourni ou un magasin à disques XA-250. Vous ne pouvez pas utiliser de magasin à disques XA-10B avec cet appareil. L'utilisation d'un autre type de magasin à disques risque de provoquer un dysfonctionnement.

Remarques

- Pour écouter un disque de 8 cm, utilisez l'adaptateur Sony CSA-8, vendu séparément, pour éviter tout problème de fonctionnement. Si vous utilisez un autre adaptateur, l'appareil risque de ne pas fonctionner correctement. Quand vous utilisez l'adaptateur CD Sony, vérifiez que les trois griffes soient bien en prise sur le CD de 8 cm.
- N'introduisez pas l'adaptateur CD Sony CSA-8 dans le chargeur sans disque, car vous risquez sinon de provoquer un dysfonctionnement.

Si le chargeur de disques n'est pas encastré correctement

Sortez-le et après avoir appuyé sur (EJECT), réinsérez-le.

Utilisez cet appareil avec la trappe fermée

Sinon, des corps étrangers pourraient pénétrer dans l'appareil et encrasser les lentilles dans le changeur CD.

Remarques sur le chargeur de disques

- Ne laissez pas le chargeur de disques dans un endroit très chaud ou très humide comme sur le tableau de bord ou sur la plage arrière de la voiture où il serait en plein soleil.
- Ne placez pas plus d'un disque à la fois par plateau, car vous risquez sinon d'endommager le changeur et les disques.
- Ne laissez pas tomber le chargeur de disques et évitez de le cogner.

Si un plateau s'enlève

En principe, les plateaux ne s'enlèvent pas du magasin. S'ils s'enlèvent du magasin, cependant, il peuvent être facilement réintroduits.

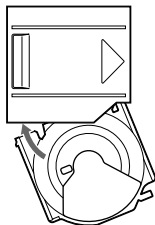

L'encoche du plateau étant face à vous, introduisez l'angle droit du plateau dans la fente et poussez ensuite sur l'angle gauche jusqu'à ce qu'il s'encliquette.

Remarque

N'introduisez pas le plateau à l'envers ni dans le mauvais sens.

Préparation de la télécommande sans fil

Installation de la pile

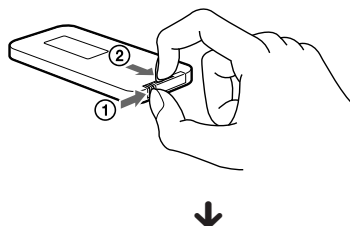

Côté + vers le haut

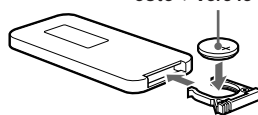

Remplacez la pile par une pile au lithium Sony CR2025 ou Duracell DL-2025. L'utilisation d'une pile d'un autre type peut présenter un risque d'incendie ou d'explosion.

Lorsque la pile est déchargée, l'utilisation de l'appareil à l'aide de la télécommande sans fil est impossible.

La pile offre une autonomie d'environ six mois suivant les conditions d'utilisation.

AVERTISSEMENT

La pile peut exploser en cas de mauvaise utilisation.

Ne pas recharger, démonter ou jeter au feu.

Remarques concernant la pile au lithium

- Gardez la pile au lithium hors de portée des enfants.
En cas d'ingestion de la pile, consultez un médecin sans tarder.
- Nettoyez la pile avec un chiffon sec afin d'assurer un contact optimal.
- Respectez les polarités lorsque vous installez la pile.
- Ne manipulez pas la pile avec des pinces métalliques. Cette opération pourrait provoquer un court-circuit.

Installation de la télécommande sans fil

Utilisez les bandes velcro fournies et installez la télécommande sans fil dans un endroit approprié où elle ne vous gênera pas pendant que vous conduisez.

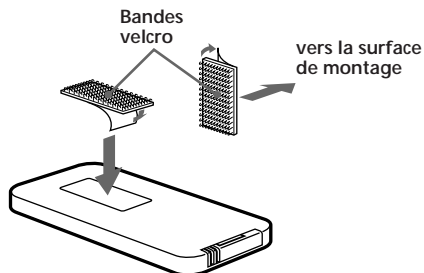

F

Changement de la fréquence de transmission

Comme cet appareil traite le son de lecture CD via un syntoniseur FM, il se peut qu'il y ait des interférences durant la lecture du CD. Si c'est le cas, changez la fréquence du signal FM modulé transmis par le modulateur. Le réglage initial est de 88,3 MHz.

- 1 Appuyez sur **(REP)** pendant deux secondes.
- 2 Appuyez sur le côté gauche ou droit de **(AMS)** pour choisir la fréquence. Chaque fois que vous appuyez sur le sélecteur **(AMS)**, la fréquence change dans l'ordre suivant:

◀◀: 88,3 MHz → 89,9 MHz → 89,7 MHz → 89,5 MHz → 89,3 MHz → 89,1 MHz → 88,9 MHz → 88,7 MHz → 88,5 MHz → 88,3 MHz
▶▶: 88,3 MHz → 88,5 MHz → 88,7 MHz → 88,9 MHz → 89,1 MHz → 89,3 MHz → 89,5 MHz → 89,7 MHz → 89,9 MHz → 88,3 MHz
- 3 Appuyez sur **(REP)** pendant deux secondes.

Remarque

N'oubliez pas de régler votre tuner FM sur la nouvelle fréquence choisie.

Changeur CD

Lecture de CD

- 1 Allumez le tuner FM de votre autoradio.
- 2 Réglez la fréquence de transmission souhaitée à l'aide de la télécommande à fil.
(88,3 MHz/88,5 MHz/88,7 MHz/88,9 MHz/89,1 MHz/89,3 MHz/89,5 MHz/89,7 MHz/89,9 MHz)
- 3 Appuyez sur **▶▶**.
La lecture du CD commence.

*Si l'appareil est utilisé dans une voiture dont le contact ne comporte pas de position accessoires Veillez à appuyer sur **(OFF)** sur la télécommande sans fil pour éteindre le système afin d'éviter que la pile ne s'use lorsque le moteur ne tourne pas.*

*Si l'interrupteur **POWER SELECT** (alimentation du modulateur) est en position **OFF** et que l'affichage de la télécommande à fil est éteint, vous ne pourrez pas entamer la lecture CD à l'aide de la télécommande sans fil. Dans ce cas, appuyez sur **▶▶** sur la télécommande à fil.*

- 4 Réglez le volume à l'aide de la commande de volume de votre autoradio.
Toutes les plages commencent au début.

Localisation d'une plage déterminée

— Détecteur automatique de musique (AMS)

En cours de lecture, appuyez sur n'importe quel côté de **(AMS)** jusqu'à ce que vous ayez trouvé la plage que vous désirez écouter.

Pour localiser les plages précédentes



Pour localiser les plages suivantes

Localisation d'un passage déterminé sur une plage

— Recherche manuelle

En cours de lecture, appuyez sur (DISC+) ou (DISC-) et maintenez-le enfoncé. Relâchez la touche lorsque vous avez trouvé le passage voulu.

(DISC+) Pour chercher vers l'avant

(DISC-) Pour chercher vers l'arrière

Localisation d'un disque déterminé

— Sélection du disque

En cours de lecture, appuyez sur (DISC+) ou (DISC-) jusqu'à ce que vous trouviez le disque souhaité.

(DISC+) Pour localiser les disques suivants

(DISC-) Pour localiser les disques précédents

Arrêt de la lecture CD

Appuyez sur (OFF).

Remarques

- Lorsque la lecture CD est arrêtée, il est possible que les haut-parleurs émettent un certain bruit. Afin d'éviter que ce phénomène ne se produise, baissez le volume avant d'arrêter la lecture CD.
- Si vous coupez le contact de votre voiture sans avoir arrêté la lecture du CD, celle-ci reprendra automatiquement là où elle a été interrompue lorsque vous remettrez le contact.

Ecoute de la radio ou d'une cassette

Veillez à arrêter la lecture CD avant d'écouter la radio ou une cassette.

Remarque

Veillez à arrêter la lecture CD, sans quoi des interférences avec la réception radio sont possibles.

Lecture des plages dans un ordre aléatoire

— Lecture aléatoire

Vous pouvez choisir:

- SHUF 1 pour lire les plages du disque en cours dans un ordre aléatoire.
- SHUF 2 pour lire tous les disques dans un ordre aléatoire.

Appuyez plusieurs fois sur (SHUFFLE) ou (SHUF) jusqu'à ce que le réglage désiré apparaisse (SHUF 1 ou SHUF 2).

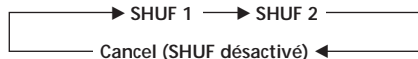

La lecture aléatoire commence.

Pour revenir au mode de lecture normal, appuyez sur (SHUF) jusqu'à ce que "SHUF" disparaisse.

Lecture répétée des plages

— Lecture répétée

Vous pouvez choisir:

- REP 1 pour répéter la plage.
- REP 2 pour répéter le disque.

Appuyez plusieurs fois sur (REPEAT) ou (REP) jusqu'à ce que le réglage désiré apparaisse (REP 1 ou REP 2).

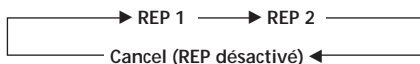

La lecture répétée commence.

Pour revenir au mode de lecture normal, appuyez sur (REP) jusqu'à ce que "REP" disparaisse.

Changement du niveau de sortie

Vous pouvez sélectionner le niveau de sortie du changeur CD. En principe, le système est utilisé suivant le niveau de sortie initial; changez le niveau si nécessaire.

1 Appuyez sur **(REP)** pendant deux secondes.

2 Appuyez brièvement sur **(REP)**.

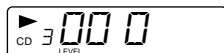

Réglage initial

3 Appuyez sur le côté droit ou gauche de **(AMS)** pour sélectionner un niveau de sortie.

Pour diminuer le niveau de sortie



Pour augmenter le niveau de sortie



4 Appuyez sur **(REP)** pendant deux secondes.

Informations complémentaires

Précautions

- Si vous avez garé votre voiture en plein soleil et que la température a considérablement augmenté à l'intérieur, laissez le système refroidir avant de l'utiliser.
- Si l'alimentation électrique n'est pas fournie au système, vérifiez d'abord les connexions. Si elles sont bien faites, vérifiez le fusible.
- Évitez d'installer le changeur CD, la télécommande sans fil et la télécommande à un endroit:
 - dont la température peut dépasser 55°C,
 - en plein soleil,
 - près d'une source de chaleur (comme un chauffage),
 - exposé à la pluie ou à l'humidité,
 - poussiéreux ou sale,
 - exposé à des vibrations fortes.

Pour toute question ou problème au sujet de ce système et non couverts dans ce manuel, veuillez consulter votre revendeur Sony le plus proche.

Remarques sur les disques compacts

Un disque sale ou défectueux peut provoquer des pertes de son à la lecture. Manipulez le disque comme décrit ci-dessous pour obtenir un son optimal.

Saisissez les disques par les bords. Pour que les disques restent propres, n'en touchez jamais la surface.

Oui

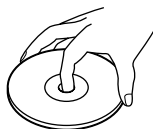

Ne collez pas de papier ni de bande adhésive sur la face imprimée.

Non

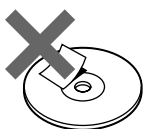

N'exposez pas les disques au rayonnement direct du soleil ou à des sources de chaleurs telles que des conduits d'air chaud. De même, ne les laissez pas dans une voiture parquée en plein soleil où la température à l'intérieur de l'habitacle risque d'augmenter dans des proportions considérables.

Non

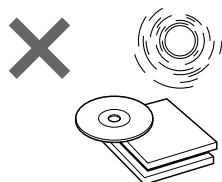

Avant la lecture, essayez les disques avec un chiffon de nettoyage en option. Essayez chaque disque du centre vers la circonférence.

N'utilisez pas de solvants tels que de la benzine, du diluant, de produits de nettoyage vendus dans le commerce ou de vaporisateurs anti-statiques destinés aux disques analogiques.

Oui

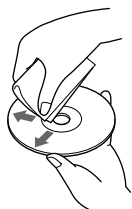

Condensation d'humidité

Les jours de pluie et dans les régions très humides, il se peut que de l'humidité se condense sur l'objectif à l'intérieur de l'appareil, qui risque alors de ne pas fonctionner correctement. Dans ce cas, retirez le chargeur de disques et attendez environ une heure que l'humidité se soit évaporée.

Entretien

Remplacement du fusible

Si un fusible saute, vérifiez le branchement de l'alimentation et remplacez le fusible. Si le fusible saute de nouveau, cela peut révéler une défaillance interne de l'appareil. Dans ce cas, veuillez consulter votre revendeur Sony.

Avertissement

Utilisez un fusible d'ampérage correct. L'utilisation d'un fusible à ampérage trop élevé peut endommager l'appareil.

F

Nomenclature

Télécommande à fil (RM-X57)

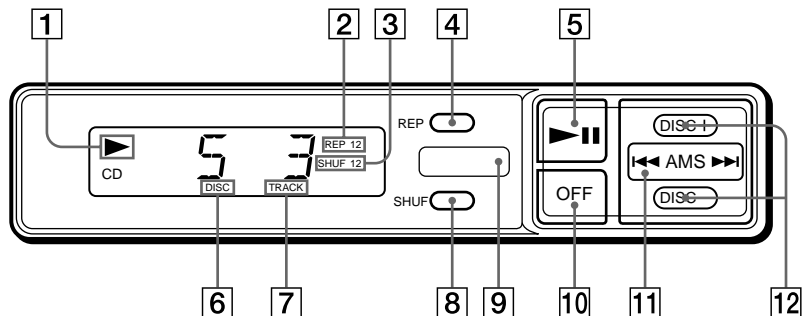

Pour plus de détails, consultez les pages indiquées.

- 1** **Témoin de lecture/pause (▶)**
Il s'allume pendant la lecture de CD et clignote pendant le mode de pause.
- 2** **Indication de répétition de la lecture (REP)**
- 3** **Indication de lecture aléatoire (SHUF)**
- 4** **Touche de répétition de la lecture/mode de réglage (REP) 6, 7, 8**
- 5** **Touche de lecture/pause (▶||) 6**
Si vous appuyez pendant la lecture de CD, l'appareil se met en mode de pause. Appuyez de nouveau pour reprendre la lecture.
- 6** **Indication de numéro de la disque (DISC)**
- 7** **Indication de numéro de la page (TRACK)**
- 8** **Touche de lecture aléatoire (SHUF) 7**
- 9** **Capteur infrarouge pour la télécommande sans fil**
- 10** **Touche OFF 6, 7**
- 11** **Touche AMS (détecteur automatique de musique/recherche manuelle) 6, 8**
- 12** **Touche DISC (sélection du disque) 7**

Télécommande sans fil (RM-X58)

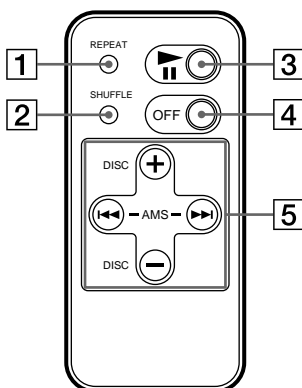

1 Touche REPEAT (lecture répétée)

2 Touche SHUFFLE (lecture aléatoire)

3 Touche ►|| (lecture/pause)

4 Touche OFF

5 Touche AMS/DISC (détecteur de musique automatique/sélection du disque)

La recherche manuelle n'est pas possible à partir de la télécommande.

Spécifications

Changeur CD (CDX-505RF)

Système	Système audionumérique de disque compact
Réponse en fréquence	10 – 20.000 Hz
Pleurage et scintillement	Inférieurs à la limite mesurable
Rapport signal sur bruit	94 dB
Bornes de sortie	Sortie de commande BUS (8 broches) Sortie audio analogique (broche RCA)
Consommation de courant	800 mA (lecture) 800 mA (charge/éjection de disque)
Température de fonctionnement	-10°C à +55°C (14 °F à 131 °F)
Dimensions	Env. 262 × 90 × 181,5 mm (l/h/p)
Poids	Env. 2,1 kg

Modulateur

Fréquence	88,3 MHz/88,5 MHz/ 88,7 MHz/88,9 MHz/ 89,1 MHz/89,3 MHz/ 89,5 MHz/89,7 MHz/ 89,9 MHz (réglable)
Dimensions	Env. 124,8 × 30,0 × 99,8 mm (l/h/p)
Poids	Env. 330 g

Télécommande à fil (RM-X57)

Dimensions	Env. 148 × 30 × 15 mm (l/h/p)
Poids	Env. 120 g

Télécommande sans fil (RM-X58)

Dimensions	Env. 38,4 × 6,4 × 84,4 mm (l/h/p)
Poids	Env. 20 g pile non comprises

Caractéristiques générales

Accessoires fournis	Chargeur de disques (1) Pièces de montage et de raccordement (1 jeu) Pile au lithium (CR2025) (1)
Accessoires en option	Adaptateur pour CD de 8 cm CSA-8 Chargeur de disques XA-250 Boîtier universel pour chargeur de disques GM-65

La conception et les spécifications sont modifiables sans préavis.

Guide de dépannage

La liste de contrôles suivante vous permettra de remédier à la plupart des problèmes que vous pourriez rencontrer avec cet appareil.

Avant de parcourir cette liste de contrôles, revérifiez les procédures de raccordement et les instructions d'utilisation.

Caractéristiques générales

Problème	Cause/Solution
Le système ne fonctionne pas.	<ul style="list-style-type: none">• Le micro-ordinateur intégré est défaillant. → Appuyez sur la touche RESET de l'appareil dissimulé.• Les cordons de raccordement sont mal branchés.
Le son saute.	<ul style="list-style-type: none">• Le changeur CD est installé dans un endroit instable. → Réinstallez-le dans un endroit stable.• Le disque est sale ou défectueux → Nettoyez ou remplacez le disque.
Le chargeur de disques est mal encasté.	Sortez-le, appuyez sur (EJECT) et réinsérez-le correctement.

Affichages d'erreur

Les indications suivantes clignotent pendant environ cinq secondes.

Affichage	Cause	Solution
E-01	Pas de chargeur de disques dans le changeur CD.	Insérez un chargeur avec des disques dans le changeur CD.
E-02	Pas de disque dans le chargeur.	Enlevez le chargeur et insérez des disques.
E-04	Le disque est sale.	Nettoyez le disque.
	Le disque est inséré à l'envers.	Insérez le disque correctement.
E-99	Le changeur CD ne fonctionne pas.	Appuyez sur la touche RESET du modulateur.

Si les solutions mentionnées ci-dessus ne peuvent pas résoudre le problème, consultez le revendeur Sony le plus proche.

Index

A, B, C, D, E

Changement

Fréquence 6

Niveau de sortie 8

F, G, H, I, J, K

Fusible 9

L, M

Lecture aléatoire 7

Lecture de CD 6

Lecture de la cassette 7

Lecture répétée 7

N, O, P, Q

Niveau de sortie 8

R, S

Radio 7

Réinitialisation 4

T, U, V, W, X, Y, Z

Télécommande à fil 10

Télécommande sans fil 5, 6, 11

Willkommen!

Danke, daß Sie sich für das CD-Wechslersystem von SONY entschieden haben. Mit diesem Gerät können Sie CDs abspielen und wechseln.

Sie können dieses System zusammen mit dem UKW-Tuner des Autoradios einsetzen.

Inhaltsverzeichnis

Vorbereitungen

Zurücksetzen des Hauptgeräts	4
Vorbereiten des CD-Wechslers	4
Vorbereiten der drahtlosen Fernbedienung....	5
Ändern der Übertragungsfrequenz	6

CD-Wechsler

CD-Wiedergabe	6
Wiedergabe von Titeln in willkürlicher Reihenfolge	
— Shuffle Play	7
Wiederholte Wiedergabe von Titeln	
— Repeat Play	7
Ändern des Ausgangspegels	8

Weitere Informationen

Sicherheitsmaßnahmen	8
Hinweise zur Compact Disc	9
Wartung	9
Lage und Funktion der Teile und Bedienelemente	10
Technische Daten	12
Störungsbehebung	13
Index	14

Vorbereitungen

Zurücksetzen des Hauptgeräts

Bevor Sie das Gerät zum ersten Mal in Betrieb nehmen oder nachdem Sie die Autobatterie ausgetauscht haben, müssen Sie das Hauptgerät zurücksetzen. Drücken Sie dazu mit einem spitzen Gegenstand, zum Beispiel einem Kugelschreiber, die Taste RESET.

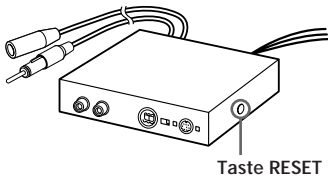

2 Entriegeln

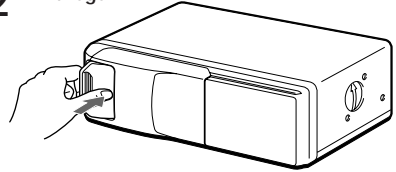

Lösen und öffnen.

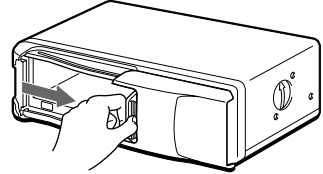

3

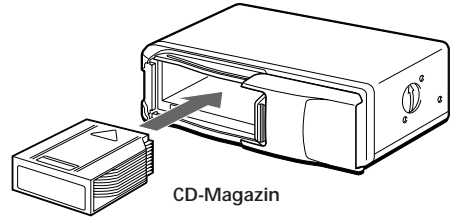

Vorbereiten des CD-Wechslers

1

Mit dem Pfeil nach oben

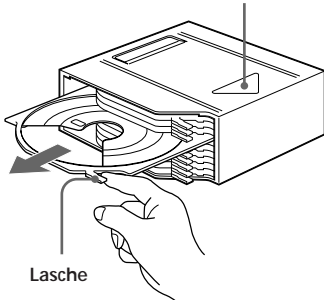

Mit der beschrifteten Seite nach oben

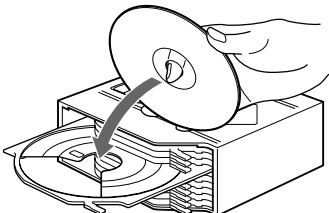

Eine CD pro Fach (insgesamt 10 CDs)

Herausnehmen

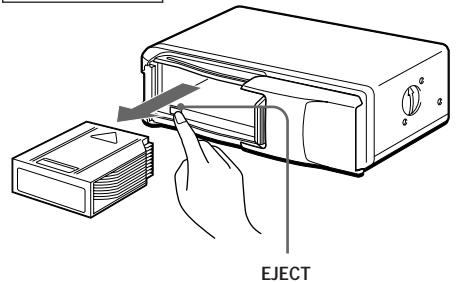

4

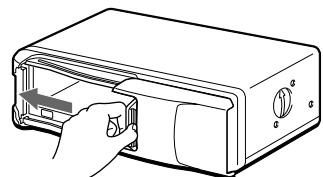

Verwenden Sie das mitgelieferte CD-Magazin oder das CD-Magazin XA-250. Das CD-Magazin XA-10B kann nicht zusammen mit diesem Gerät eingesetzt werden. Wird ein anderes als das empfohlene CD-Magazin verwendet, kann es zu Fehlfunktionen kommen.

Hinweise

- Zum Abspielen einer 8-cm-CD wird der Sony-Adapter CSA-8 (Sonderzubehör) benötigt. Verwenden Sie keinen anderen Adapter, da es sonst zu Fehlfunktionen kommen kann. Achten Sie darauf, daß die drei Klauen des Adapters richtig auf der 8-cm-CD sitzen.
- Setzen Sie den CD-Adapter CSA-8 von Sony nicht ohne CD in das Magazin ein, da es sonst zu Fehlfunktionen kommen kann.

Wenn das Magazin nicht richtig einrastet

Nehmen Sie das CD-Magazin heraus, drücken Sie die Taste (EJECT), und setzen Sie es wieder ein.

Schließen Sie stets die Klappe des CD-Wechslers

Damit keine Fremdkörper in den CD-Wechsler gelangen und die eingebaute Linse geschützt ist, schließen Sie stets die Klappe des CD-Wechslers.

Hinweise zum CD-Magazin

- Legen Sie das Magazin nicht auf das Armaturenbrett oder auf die Heckablage, da es sich sonst durch Sonneneinstrahlung zu stark erwärmen kann. Auch Orte mit hoher Luftfeuchtigkeit sind zu meiden.
- Versuchen Sie nicht, mehr als eine CD in ein Fach einzulegen. Andernfalls können der Wechsler und die CDs beschädigt werden.
- Lassen Sie das Magazin nicht fallen, und setzen Sie es keinen starken Stößen aus.

Wenn sich ein Fach gelöst hat

Normalerweise können sich die Fächer nicht vom Magazin lösen. Werden sie jedoch aus dem Magazin herausgezogen, lassen sie sich mühelos wieder anbringen.

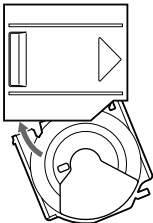

Hierbei muß die Aussparung des Fachs auf Sie weisen. Setzen Sie dann die rechte Ecke des Fachs in den Einschub ein, und drücken Sie danach die linke Ecke an, bis das Fach mit einem Klicken einrastet.

Hinweis

Versuchen Sie nicht, das Fach mit der falschen Seite nach oben oder verkehrt herum einzusetzen.

Vorbereiten der drahtlosen Fernbedienung

Einlegen der Batterie

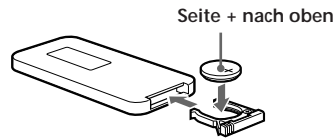
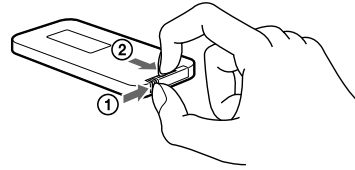

Tauschen Sie eine alte Batterie gegen eine Lithiumbatterie CR2025 von Sony oder eine DL-2025 von Duracell aus. Verwenden Sie keine anderen Batterien. In diesem Falle bestünde Feuer- oder Explosionsgefahr.

Wenn die Batterie erschöpft ist, können Sie das Gerät nicht mehr mit der drahtlosen Fernbedienung steuern. Die Lebensdauer beträgt je nach Einsatzbedingungen etwa sechs Monate.

ACHTUNG

Bei falscher Handhabung kann die Batterie explodieren!
Versuchen Sie nicht, die Batterie aufzuladen, zu zerlegen, und werfen Sie ihn nicht ins Feuer.

Hinweise zur Lithiumbatterie

- Halten Sie die Lithiumbatterie von Kindern fern.
Falls ein Kind die Batterie verschluckt, bringen Sie es bitte sofort zu einem Arzt.
- Wischen Sie die Batterie mit einem trockenen Tuch ab, damit die Kontakte sauber sind und gut funktionieren.
- Achten Sie beim Einlegen der Batterie auf die korrekte Polarität.
- Halten Sie die Batterie nicht mit einer Metallpinzette. Andernfalls kann es zu einem Kurzschluß kommen.

Anbringen der drahtlosen Fernbedienung

Bringen Sie die drahtlose Fernbedienung mit Hilfe der mitgelieferten Klettbänder an einer Stelle in Ihrem Auto an, an der sie Sie nicht beim Fahren behindert.

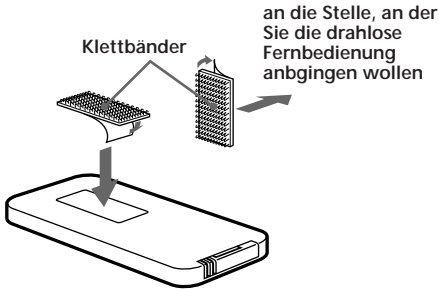

Ändern der Übertragungsfrequenz

Da bei diesem Gerät die CD-Wiedergabe über einen UKW-Tuner erfolgt, kann es bei der CD-Wiedergabe zu Interferenzen kommen. Wechseln Sie in diesem Fall die Frequenz des vom Hauptgerät ausgestrahlten HF-Signals. Werkseitig ist eine Frequenz von 88,3 MHz eingestellt.

- 1 Drücken Sie **(REP)** zwei Sekunden lang.
- 2 Wählen Sie die gewünschte Frequenz, indem Sie auf die linke oder rechte Seite von **(AMS)** drücken. Mit jedem Tastendruck auf **(AMS)** ändert sich die Frequenz wie folgt:
 - ◀◀: 88,3 MHz → 89,9 MHz → 89,7 MHz → 89,5 MHz → 89,3 MHz → 89,1 MHz → 88,9 MHz → 88,7 MHz → 88,5 MHz → 88,3 MHz
 - ▶▶: 88,3 MHz → 88,5 MHz → 88,7 MHz → 88,9 MHz → 89,1 MHz → 89,3 MHz → 89,5 MHz → 89,7 MHz → 89,9 MHz → 88,3 MHz
- 3 Drücken Sie **(REP)** zwei Sekunden lang.

Hinweis

Stimmen Sie den UKW-Tuner ebenfalls auf die oben eingestellte Frequenz ab.

CD-Wechsler

CD-Wiedergabe

- 1 Schalten Sie den UKW-Tuner Ihres Autoradios ein.
- 2 Stellen Sie die ausgewählte Übertragungsfrequenz mit der Kabelfernbedienung ein. (88,3 MHz/88,5 MHz/88,7 MHz/88,9 MHz/89,1 MHz/89,3 MHz/89,5 MHz/89,7 MHz/89,9 MHz)
- 3 Drücken Sie **▶▶**. Die Wiedergabe der CD beginnt.

Wenn Sie das Gerät in einem Auto mit einem Zündschloß ohne die Position ACC oder I installieren

Achten Sie unbedingt darauf, an der drahtlosen Fernbedienung **(OFF)** zu drücken, um das System auszuschalten, damit die Autobatterie nicht belastet wird, solange der Motor ausgeschaltet ist.

Wenn der Schalter POWER SELECT am Hauptgerät auf OFF steht und das Display der Kabelfernbedienung ausgeschaltet ist, können Sie die CD-Wiedergabe nicht mit der drahtlosen Fernbedienung starten. Drücken Sie in diesem Fall zuvor erst **▶▶** an der Kabelfernbedienung.

- 4 Stellen Sie die Lautstärke mit dem Lautstärkeregler des Autoradios ein. Alle Titel werden von Anfang an wiedergegeben.

Ansteuern eines bestimmten Titels — AMS (Automatic Music Sensor - Automatischer Musiksensor)

Drücken Sie während der Wiedergabe pro Titel, den Sie überspringen wollen, einmal die entsprechende Seite von **(AMS)**.

Ansteuern vorhergehender Titel



Ansteuern folgender Titel

Ansteuern einer bestimmten Passage in einem Titel

— Manuelle Suche

Halten Sie während der Wiedergabe (DISC+) oder (DISC-) gedrückt, und lassen Sie die Taste wieder los, wenn Sie die Stelle gefunden haben.

(DISC+) Vorwärts

(DISC-) Rückwärts

Ansteuern einer bestimmten CD

— Disc Select

Drücken Sie während der Wiedergabe pro CD, die Sie überspringen wollen, einmal (DISC+) oder (DISC-).

(DISC+) Ansteuern folgender CDs

(DISC-) Ansteuern vorhergehender CDs

Stoppen der CD-Wiedergabe

Drücken Sie (OFF).

Hinweise

- Wenn Sie die CD-Wiedergabe stoppen, hören Sie unter Umständen ein Geräusch aus den Lautsprechern. Um dies zu verhindern, drehen Sie die Lautstärke herunter, bevor Sie die CD-Wiedergabe stoppen.
- Wenn Sie die Zündung des Fahrzeugs ausschalten, ohne vorher die CD-Wiedergabe zu stoppen, wird die CD-Wiedergabe automatisch ab der Stelle fortgesetzt, an der sie gestoppt wurde, sobald Sie die Zündung wieder einschalten.

Radio- oder Kassettenwiedergabe

Stoppen Sie bitte die CD-Wiedergabe, bevor Sie das Radio oder das Kassettendeck einschalten.

Hinweis

Wenn Sie die CD-Wiedergabe nicht stoppen, kann es beim Radioempfang zu Störungen aufgrund von Interferenzen kommen.

Wiedergabe von Titeln in willkürlicher Reihenfolge

— Shuffle Play

Beim Shuffle Play gibt es zwei Möglichkeiten:

- Bei SHUF1 werden alle Titel auf der aktuellen CD in willkürlicher Reihenfolge wiedergegeben.
- Bei SHUF2 werden alle CDs in willkürlicher Reihenfolge wiedergegeben.

Drücken Sie (SHUFFLE) oder (SHUF) so oft, bis die gewünschte Einstellung (SHUF1 oder SHUF2) angezeigt wird.

▶ SHUF 1 → SHUF 2 → Cancel (SHUF aus)

Die Zufallswiedergabe (Shuffle Play) startet.

Wollen Sie wieder in den normalen Wiedergabemodus zurückschalten, drücken Sie (SHUF) bis „SHUF“ nicht mehr angezeigt wird.

Wiederholte Wiedergabe von Titeln — Repeat Play

Beim Repeat Play gibt es zwei Möglichkeiten:

- Bei REP 1 wird ein Titel wiederholt.
- Bei REP 2 wird die ganze CD wiederholt.

Drücken Sie (REPEAT) oder (REP) so oft, bis die gewünschte Einstellung (REP 1 oder REP 2) angezeigt wird.

▶ REP 1 → REP 2 → Cancel (REP aus)

Die wiederholte Wiedergabe startet.

Wollen Sie wieder in den normalen Wiedergabemodus zurückschalten, drücken Sie (REP), bis „REP“ nicht mehr angezeigt wird.

Ändern des Ausgangspegels

Sie können den Ausgangspegel des CD-Wechslers auswählen. Normalerweise kann der werkseitig eingestellte Ausgangspegel des Systems verwendet werden. Sie können ihn bei Bedarf jedoch auch ändern.

1 Drücken Sie **(REP)** zwei Sekunden lang.

2 Drücken Sie kurz **(REP)**.



Werkseitige Voreinstellung

3 Wählen Sie den Ausgangspegel mit der rechten oder der linken Seite von **(AMS)**.

Verringern des Ausgangspegels



Erhöhen des Ausgangspegels



4 Drücken Sie **(REP)** zwei Sekunden lang.

Weitere Informationen

Sicherheitsmaßnahmen

- Wenn nach dem Parken in der Sonne die Innentemperatur im Fahrzeug sehr hoch ist, warten Sie mit der Inbetriebnahme des Geräts etwas ab, bis sich die Temperatur verringert hat.
- Wenn das Gerät nicht mit Strom versorgt wird, überprüfen Sie zunächst die Anschlüsse und dann die Sicherung.
- Installieren Sie den CD-Wechsler, die drahtlose Fernbedienung und die Kabelfernbedienung nicht an einem Ort, der:
 - Temperaturen von über 55 °C ausgesetzt ist;
 - direktem Sonnenlicht ausgesetzt ist;
 - in der Nähe einer Wärmequelle (Heizung usw.) liegt;
 - Regen oder Feuchtigkeit ausgesetzt ist;
 - übermäßigem Staub oder Schmutz ausgesetzt ist;
 - starken Vibrationen ausgesetzt ist.

Sollten an Ihrem Gerät Probleme auftreten oder sollten Sie Fragen haben, auf die in dieser Anleitung nicht eingegangen wird, wenden Sie sich bitte an Ihren Sony-Händler.

Hinweise zur Compact Disc

Bei verschmutzter oder beschädigter CD kann es zu Tonaussetzern kommen. Um optimalen Klang zu gewährleisten, beachten Sie folgendes:

Fassen Sie die CD immer am Rand an, und berühren Sie nicht die Seite ohne Beschriftung.

Richtig



Kleben Sie weder Papier noch Klebeband auf die CD.

Falsch

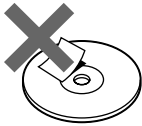

Setzen Sie die CD weder direktem Sonnenlicht noch Wärmequellen wie zum Beispiel Warmluftauslässen aus. Lassen Sie die CD nicht in einem in der Sonne geparkten Auto liegen, denn die Temperaturen im Wageninneren können sehr stark ansteigen.

Falsch

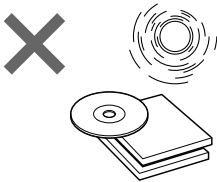

Reinigen Sie die CD vor dem Abspielen mit einem im Handel erhältlichen Reinigungstuch, indem Sie von der Mitte nach außen wischen.

Lösungsmittel wie Benzin, Verdüner oder handelsübliche, für Analogplatten bestimmte Reiniger und Antistatiksprays dürfen nicht verwendet werden.

Richtig

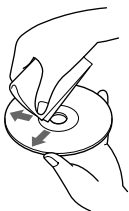

Feuchtigkeitskondensation

Bei Regen oder bei sehr hoher Luftfeuchtigkeit kann sich auf den Linsen im Inneren des Geräts Feuchtigkeit niederschlagen. Das Gerät arbeitet dann nicht mehr einwandfrei. Nehmen Sie das CD-Magazin heraus, und warten Sie ca. eine Stunde, bis die Feuchtigkeit verdunstet ist.

Wartung

Austauschen der Sicherung

Wenn die Sicherung durchbrennt, überprüfen Sie den Stromanschluß und tauschen die Sicherung aus. Wenn auch die neue Sicherung wieder durchbrennt, kann eine interne Störung vorliegen. Wenden Sie sich in diesem Fall an Ihren Sony-Händler.

Achtung

Verwenden Sie unbedingt eine Sicherung mit dem angegebenen Ampere-Wert. Bei einer Sicherung mit einem höheren Ampere-Wert kann es zu schweren Schäden kommen.

D

CD-Wechsler/Weitere Informationen

Lage und Funktion der Teile und Bedienelemente

Kabelfernbedienung (RM-X57)

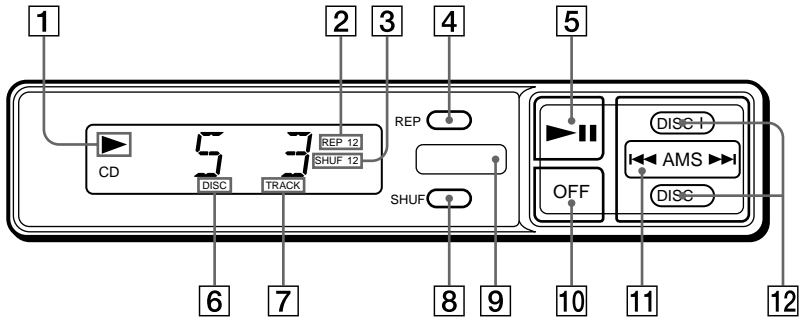

Einzelheiten finden Sie auf den angegebenen Seiten.

D

- 1 Anzeigepfeil (Wiedergabe/Pause)
Leuchtet während der CD-Wiedergabe und blinkt, wenn die Pausentaste gedrückt wird.
- 2 Anzeigepfeil REP (Repeat Play)
- 3 Anzeigepfeil SHUF (Shuffle Play)
- 4 Taste REP (Repeat Play/Steuermodus einstellen) 6, 7, 8
- 5 Taste Wiedergabe/Pause
Wenn Sie die Taste während der Wiedergabe drücken, wird die Wiedergabe unterbrochen. Wenn Sie die Taste nochmals drücken, wird die Wiedergabe wieder fortgesetzt.
- 6 Anzeigepfeil DISC (CD-Nummer)
- 7 Anzeigepfeil TRACK (Titel)
- 8 Taste SHUF (Shuffle Play) 7
- 9 Infrarotempfänger für die drahtlose Fernbedienung
- 10 Taste OFF (Ausschalten) 6, 7
- 11 Taste AMS (Automatischer Musiksensor/Manuelle Suche) 6, 8
- 12 Taste DISC (CD-Auswahl) 7

Drahtlose Fernbedienung (RM-X58)

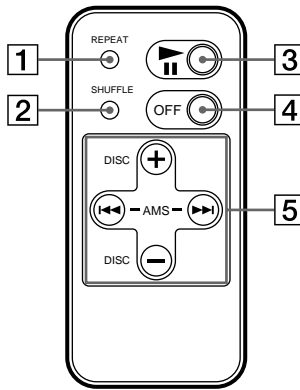

- 1 Anzeige REPEAT (Repeat Play)
- 2 Anzeige SHUFFLE (Shuffle Play)
- 3 Taste ►|| (Wiedergabe/Pause)

- 4 Taste OFF
- 5 Taste AMS/DISC (Automatischer Musiksensor/CD-Auswahl)
Manueller Suchlauf kann nicht über die drahtlose Fernbedienung ausgeführt werden.

D

Weitere Informationen

Technische Daten

CD-Wechsler (CDX-505RF)

System	digitales CD-Audiosystem
Frequenzgang	10 – 20.000 Hz
Gleichlaufschwankungen	unterhalb Meßgrenze
Signal-Rauschabstand	94 dB
Ausgänge	BUS-Steuer Ausgang (8polig) Analoger Audioausgang (Cinch)
Stromentnahme	800 mA (bei Wiedergabe) 800 mA (beim Einziehen und Auswerfen der CD)
Betriebstemperatur	-10 °C bis +55 °C
Abmessungen	ca. 262 × 90 × 181,5 mm (B/H/T)
Gewicht	ca. 2,1 kg

Hauptgerät

Übertragungsfrequenz	88,3 MHz/88,5 MHz/ 88,7 MHz/88,9 MHz/ 89,1 MHz/89,3 MHz/ 89,5 MHz/89,7 MHz/ 89,9 MHz (umschaltbar)
Abmessungen	ca. 124,8 × 30,0 × 99,8 mm (B/H/T)
Gewicht	ca. 330 g

Kabelfernbedienung (RM-X57)

Abmessungen	ca. 148 × 30 × 15 mm (B/H/T)
Gewicht	ca. 120 g

Drahtlose Fernbedienung (RM-X58)

Abmessungen	ca. 38,4 × 6,4 × 84,4 mm (B/H/T)
Gewicht	ca. 20 g ohne Batterie

Allgemeines

Mitgeliefertes Zubehör	CD-Magazin (1) Montageteile und Anschlußzubehör (1 Satz) Lithiumbatterie (CR2025) (1)
Sonderzubehör	CD-Single-Adapter CSA-8 CD-Magazin XA-250 Standardbox für CD- Magazin GM-65

*Änderungen, die dem technischen Fortschritt dienen,
bleiben vorbehalten.*

Störungsbehebung

Anhand der folgenden Checkliste zur Störungsbehebung können Sie die meisten Probleme, die möglicherweise an Ihrem Gerät auftauchen, selbst beheben.

Bevor Sie die folgende Checkliste durcharbeiten, lesen Sie bitte die Anschluß- und Bedienungsanweisungen.

Allgemeines

Problem	Ursache/Abhilfe
Das Gerät funktioniert nicht.	<ul style="list-style-type: none">• Fehlfunktion des eingebauten Mikroprozessors. → Die Taste RESET am Hauptgerät drücken.• Die Verbindungskabel sind nicht richtig angeschlossen.
Der Ton setzt aus.	<ul style="list-style-type: none">• Der CD-Wechsler ist nicht an einem geeigneten Ort installiert. → Den CD-Wechsler an einem Teil des Wagens installieren, der vor starken Vibrationen, Stößen etc. geschützt ist.• Die CD ist verstaubt oder beschädigt. → Die CD reinigen oder auswechseln.
Das Magazin ist nicht im CD-Wechsler eingerastet.	Das Magazin herausnehmen, (EJECT) drücken und das Magazin wieder einsetzen, so daß es richtig einrastet.

Fehlermeldungen

Die folgenden Fehlermeldungen blinken etwa fünf Sekunden im Display.

Anzeige	Mögliche Ursache	Abhilfe
E-01	Es ist kein CD-Magazin in den CD-Wechsler eingesetzt.	Ein CD-Magazin mit CDs einsetzen.
E-02	Es ist keine CD in das CD-Magazin eingesetzt.	Das Magazin entnehmen und CDs einsetzen.
E-04	Die CD ist verschmutzt.	Die CD reinigen.
	Die CD ist falschherum eingesetzt.	Die CD korrekt einsetzen.
E-99	Der CD-Wechsler kann nicht bedient werden, da ein Problem auftrat.	Die Taste RESET am Hauptgerät drücken.

Wenn das Problem auch anhand der obigen Abhilfemaßnahmen nicht beseitigt werden kann, wenden Sie sich an den nächsten Sony-Händler.

Index

A

Ausgangspegel 8

C

CD-Wiedergabe 6

D

Drahtlose Fernbedienung 5, 6, 11

K

Kabelfernbedienung 10
Kassettenwiedergabe 7

R

Radio 7
Repeat Play 7

S

Sicherung 9
Shuffle Play 7

Z

Zurücksetzen 4

Ä

Ändern
Ausgangspegel 8
Frequenz 6

Bij dit produkt zijn batterijen geleverd.
Wanneer deze leeg zijn, moet u ze niet
weggoien maar inleveren als KCA.



Welkom!

Vriendelijk dank voor de aanschaf van deze
SONY CD-wisselaar. Deze combinatie biedt de
voordelen van een wisselaar en geluid van
CD-kwaliteit.

U kunt dit systeem gebruiken met de FM-
ontvanger van uw autoradio.

Inhoudsopgave

Aan de slag

Het inbouwapparaat opnieuw instellen	4
De CD-wisselaar klaarmaken voor gebruik	4
De draadloze afstandsbediening klaarmaken voor gebruik	5
Veranderen van de doorvoersfrequentie	6

CD-wisselaar

Weergeven van compact discs	6
Tracks afspelen in willekeurige volgorde — Shuffle Play	7
Tracks herhaald weergeven — Repeat Play	7
Veranderen van het uitgangsniveau	8

Aanvullende informatie

Voorzorgsmaatregelen	8
Opmerkingen betreffende compact discs	9
Onderhoud	9
Plaats van de bedieningsorganen	10
Technische gegevens	12
Verhelpen van storingen	13
Index	14

Aan de slag

Het inbouwapparaat opnieuw instellen

Voordat u het apparaat voor het eerst gebruikt, of na vervanging van de auto-accu, dient u het apparaat opnieuw in te stellen. Druk met een puntig voorwerp, bijvoorbeeld een balpen, op de RESET-knop.

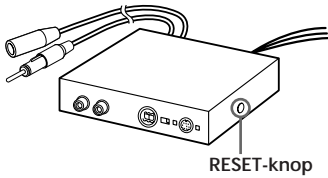

2 Ontgrendelen

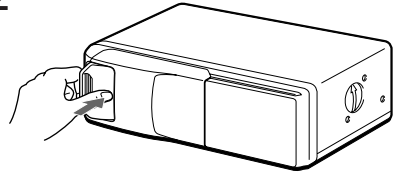

Losmaken en openschuiven.

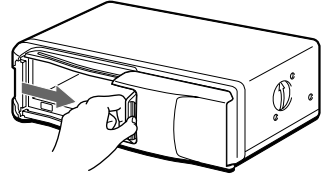

3

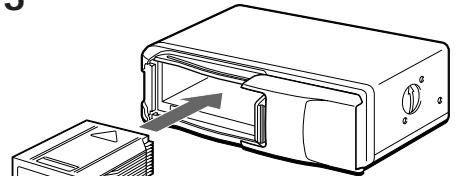

Disc-magazijn

Verwijderen

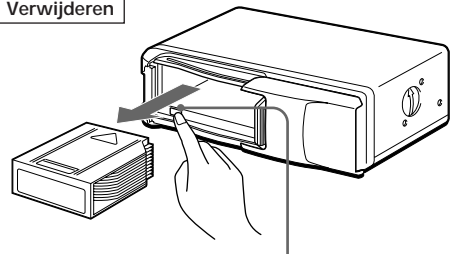

EJECT

1

Met de kant met de pijl naar boven

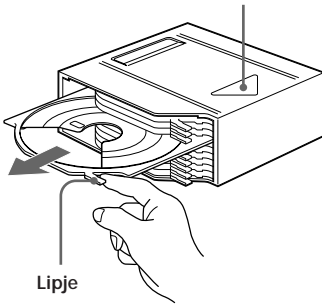

De kant met het label naar boven

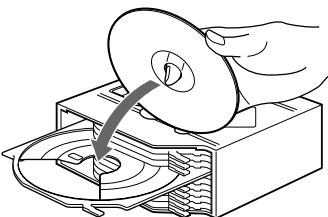

10 discs, één per uitsparing

4

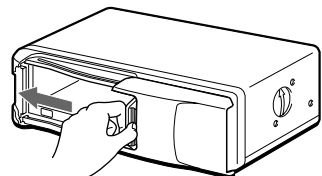

Gebruik het meegeleverde disc-magazijn of het disc-magazijn XA-250. Het disc-magazijn XA-10B kan niet met dit toestel worden gebruikt. Het gebruik van een ander magazijn kan defecten veroorzaken.

Opmerkingen

- Voor het afspelen van een 8 cm CD-single hebt u de Sony adapter CSA-8 (los verkrijgbaar) nodig. Gebruik uitsluitend het voorgeschreven type adapter, aangezien anders storingen in de werking van het apparaat kunnen ontstaan. Bij gebruik van een ander type adapter kan het apparaat niet naar behoren functioneren. Zorg bij gebruik van de CSA-8 adapter dat de drie palletjes hiervan van de CD-single goed vastklemmen.
- Breng de Sony CD-adapter CSA-8 niet zonder CD in het disc-magazijn, anders kan de werking worden verstoord.

Als het disc-magazijn niet soepel op zijn plaats vastklikt

Verwijder dan het disc-magazijn, druk op de **(EJECT)** toets en breng vervolgens het disc-magazijn opnieuw in.

Sluit het deurtje, alvorens het apparaat in gebruik te nemen

Als u dit verzuimt, kunnen er kleine voorwerpen of stof in het apparaat terechtkomen, met als gevolg vervuiling of beschadiging van de lenzen in de CD-wisselaar.

Opmerkingen betreffende het disc-magazijn

- Laat het magazijn niet achter op plaatsen waar dit blootgesteld wordt aan hoge temperaturen of vochtigheid, zoals op het dashboard van een auto of op de hoedenplank waar het magazijn in de volle zon staat.
- Steek niet meer dan één disc in een uitsparing, aangezien anders zowel de CD-wisselaar als de discs beschadigd kunnen worden.
- Laat het apparaat niet vallen en stel het niet bloot aan hevige trillingen of schokken.

Als een disc-houder naar buiten steekt

Normaal steken de disc-houders niet uit het disc-magazijn. Als er toch één uitsteekt, kan u die makkelijk weer inbrengen.

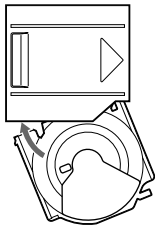

Met de uitsparing in de houder voor u, brengt u de rechterhoek van de houder in de uitsparing en duwt dan de linkerhoek erin tot u een klik hoort.

Opmerking

Breng de houder niet op zijn kop of in de verkeerde richting in.

De draadloze afstandsbediening klaarmaken voor gebruik

De batterij plaatsen

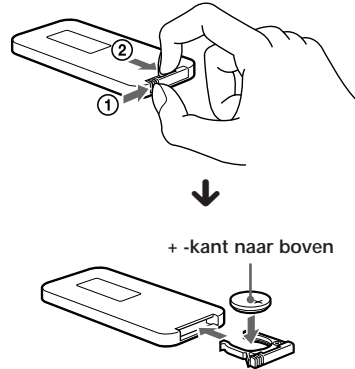

Vervang de batterij door een Sony CR2025 of een Duracell DL-2025 lithiumbatterij. Het gebruik van andere batterijen kan leiden tot brand- of explosiegevaar.

Zodra de batterij uitgeput raakt, kunt u de speler niet langer bedienen met de draadloze afstandsbediening. Afhankelijk van het gebruik bedraagt de levensduur van de batterij ongeveer zes maanden.

WAARSCHUWING

De batterij kan bij verkeerd gebruik exploderen.

Werp de batterij nooit in het vuur, en probeer de batterij niet op te laden of te demonteren.

Opmerkingen over de lithiumbatterij

- Houd de lithiumbatterij buiten bereik van kinderen. Raadpleeg onmiddellijk een arts als de batterij wordt ingeslikt.
- Veeg de batterij schoon met een droge doek, om een goed contact te waarborgen.
- Plaats de batterij altijd op de juiste wijze (met de + -pool naar boven).
- Houd ter voorkoming van kortsluiting de batterij nooit vast met een metalen pincet.

De draadloze afstandsbediening monteren

Gebruik de meegeleverde velcro-tapes en monteer de draadloze afstandsbediening op een geschikte plaats, waar deze niet hindert bij het rijden.

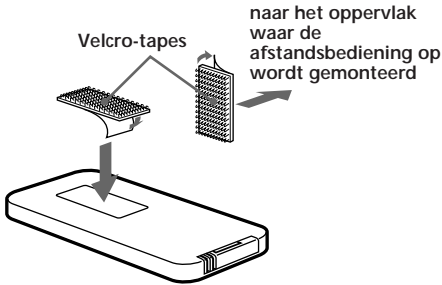

Veranderen van de doorvoerfrequentie

Aangezien deze apparatuur geluid tijdens het afspelen van een CD produceert via een FM-radio, kan het zijn dat er storingsruis tijdens het afspelen van een CD optreedt. In zulke omstandigheden dient u de frequentie van het gemoduleerde RF-signaal te wijzigen dat door het inbouwapparaat wordt uitgezonden. De fabrieksinstelling is 88,3 MHz.

- 1 Druk twee seconden op (REP).
- 2 Druk op de rechter- of linkerzijde van (AMS) om de gewenste frequentie te kiezen.
Iedere keer dat u op de (AMS) schakelaar drukt, verandert de frequentie als volgt:

◀◀: 88,3 MHz → 89,9 MHz → 89,7 MHz → 89,5 MHz → 89,3 MHz → 89,1 MHz → 88,9 MHz → 88,7 MHz → 88,5 MHz → 88,3 MHz

▶▶: 88,3 MHz → 88,5 MHz → 88,7 MHz → 88,9 MHz → 89,1 MHz → 89,3 MHz → 89,5 MHz → 89,7 MHz → 89,9 MHz → 88,3 MHz

- 3 Druk twee seconden op (REP).

Opmerking

Vergeet niet om uw autoradio op dezelfde frequentie in te stellen als de compact disc speler.

CD-wisselaar

Weergeven van compact discs

- 1 Schakel de FM-tuner van uw autoradio in.
- 2 Stel de gekozen zendfrequentie in met de aangesloten afstandsbediening.
(88,3 MHz/88,5 MHz/88,7 MHz/88,9 MHz/89,1 MHz/89,3 MHz/89,5 MHz/89,7 MHz/89,9 MHz)

- 3 Druk op ▶▶.
De CD wordt weergegeven.

Als de speler wordt gebruikt in een auto met een contactslot zonder accessoirestand

Druk altijd op (OFF) op de afstandsbediening, zodat de speler wordt uitgeschakeld en uitputting van de accu wordt voorkomen.

Als de schakelaar POWER SELECT op het inbouwapparaat in de stand OFF (uit) staat, en het uitleesvenster op de aangesloten afstandsbediening is uitgeschakeld, is het niet mogelijk om een CD af te spelen door middel van de draadloze afstandsbediening. In dit geval drukt u op ▶▶ op de aangesloten afstandsbediening.

- 4 Stel het volume in met de volumeregelaar van de versterker.
Alle tracks vanaf het begin worden weergegeven.

Een bepaalde track vinden

— Automatic Music Sensor (AMS)

Druk tijdens afspelen op een van de zijden van (AMS) voor elke track die u wilt overslaan.

Om voorgaande tracks te vinden ◀◀ (AMS) ▶▶ Om latere tracks te vinden

Een bepaalde passage in een track vinden

— Manual Search

Druk tijdens afspelen op **(DISC+)** of **(DISC-)** en houd de toets ingedrukt. Laat de toets los wanneer u de gewenste passage hebt bereikt.

(DISC+) Vooruit zoeken

(DISC-) Terug zoeken

Een bepaalde CD vinden

— Disc Select

Druk tijdens afspelen eenmaal op **(DISC+)** of **(DISC-)** voor elke CD die u wilt overslaan.

(DISC+) Om volgende CD's te vinden

(DISC-) Om eerdere CD's te vinden

Afspelen van de CD stoppen

Druk op **(OFF)**.

Opmerkingen

- Als het afspelen van de CD wordt beëindigd, kunt u enige ruis horen uit de luidsprekers. Om dit te voorkomen, draait u het volume laag voordat u het afspelen van de CD beëindigt.
- Als u het contact van de auto afzet zonder het afspelen van de CD te beëindigen, zal zodra u het contact weer inschakelt het afspelen van de CD automatisch worden hervat vanaf het punt van onderbreking.

Naar de radio of een cassette luisteren

Beëindig eerst het afspelen van de CD, voordat u naar de radio of een cassette gaat luisteren.

Opmerking

Als u het afspelen van de CD niet beëindigt, kan er enige storing van de radio-ontvangst optreden.

Tracks afspelen in willekeurige volgorde

— Shuffle Play

U hebt de keuze uit:

- SHUF1 om de tracks van de huidige CD in willekeurige volgorde af te spelen.
- SHUF2 om alle CD's in willekeurige volgorde af te spelen.

Druk herhaaldelijk op **(SHUFFLE)** of **(SHUF)** tot de gewenste instelling wordt weergegeven (SHUF1 of SHUF2).

→ SHUF 1 → SHUF 2 → Cancel (SHUF off)

De weergave in willekeurige volgorde begint.

Om terug te keren naar de gewone afspelstand, drukt u op **(SHUF)** tot de aanduiding "SHUF" is verdwenen.

Tracks herhaald weergegeven — Repeat Play

U hebt de keuze uit:

- REP 1 om de track te herhalen.
- REP 2 om de CD te herhalen.

Druk herhaaldelijk op **(REPEAT)** of **(REP)** tot de gewenste instelling wordt weergegeven (REP 1 of REP 2).

→ REP 1 → REP 2 → Cancel (REP off)

De herhaalde weergave begint.

Om terug te keren naar de gewone afspelstand, drukt u op **(REP)** tot de aanduiding "REP" is verdwenen.

Veranderen van het uitgangsniveau

U kunt het niveau van het uitgangssignaal van de CD-wisselaar zelf instellen. Als u zelf geen instelling maakt, wordt het in de fabriek ingestelde niveau aangehouden. Verander het uitgangsniveau indien noodzakelijk.

1 Druk twee seconden op **(REP)**.

2 Druk even op **(REP)**.



Fabriekinstelling

3 Stel het uitgangsniveau in door op de linker- of de rechterkant van **(AMS)** te drukken.

Het uitgangsniveau verlagen



Het uitgangsniveau verhogen



4 Druk twee seconden op **(REP)**.

Voorzorgsmaatregelen

- Als uw auto in de zon geparkeerd heeft gestaan, met als gevolg zeer hoge temperaturen in de auto, laat de installatie dan afkoelen alvorens deze in gebruik te nemen.
- Als het apparaat niet onder spanning staat, controleer dan eerst de aansluitingen en daarna de zekering.
- Installeer de CD-wisselaar, de draadloze afstandsbediening en de afstandsbediening met snoer niet op plaatsen waar deze apparatuur:
 - onderhevig is aan temperaturen boven de 55°C;
 - steeds blootgesteld wordt aan direct zonlicht;
 - te dicht bij een warmtebron komt (zoals een autoverwarming);
 - nat kan worden, door regen, vocht of opspattend water;
 - in contact komt met veel stof of vuil;
 - onderhevig is aan sterke trillingen of schokken.

Mocht u vragen hebben, of problemen met de bediening van het apparaat, die in deze gebruiksaanwijzing niet aan de orde komen, aarzel dan niet contact op te nemen met uw dichtstbijzijnde Sony handelaar.

Opmerkingen betreffende compact discs

Een vuile of beschadigde disc kan wegvallen van het geluid veroorzaken. Voor het verzekeren van een optimale geluidswaergave dient u als volgt met discs om te gaan.

Pak een compact disc altijd bij de rand vast, en raak het oppervlak zonder label niet aan.

Zo



Plak geen papier of plakband op een compact disc.

Niet zo

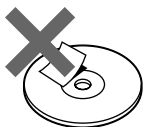

Stel compact discs niet bloot aan direct zonlicht of de warmte van een kachel of radiator. Laat ze ook niet liggen in een geparkeerde auto in de volle zon, aangezien hierin de temperatuur bijzonder hoog kan oplopen.

Niet zo

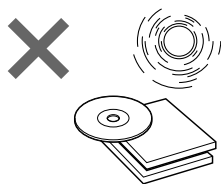

Veeg de disc schoon met een los verkrijgbaar reinigingsdoekje, alvorens deze af te spelen. Veeg vanuit het midden naar de rand.

Gebruik geen oplosmiddelen zoals benzine, verdunner of in de handel verkrijgbare reinigingsmiddelen en anti-statische spray voor konventionele grammofoonplaten.

Zo

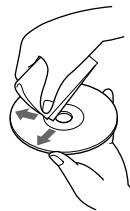

Betreffende condensvocht

Op een regenachtige dag of bij gebruik in een vochtige omgeving kan op de lenzen in het apparaat vocht uit de lucht condenseren. Kondensvocht op de lenzen kan de werking van het apparaat belemmeren. Als dit zich voordoet, verwijder dan het disc-magazijn en laat het apparaat ongeveer een uur ongebruikt staan, tot al het condensvocht verdampt is.

NL

Onderhoud

Zekeringen vervangen

Als eenzekering doorbrandt, controleert u de verbindingen van de voedingsspanning, en vervangt u dezekering. Als dezekering na vervanging nogmaals doorbrandt, kan er sprake zijn van een defect in het apparaat. In een dergelijk geval neemt u contact op met uw Sony-leverancier.

Waarschuwing

Gebruik eenzekering van de aangegeven waarde.

Zekeringen van een te hoge waarde kunnen ernstige schade tot gevolg hebben.

Plaats van de bedieningsorganen

Afstandsbediening (RM-X57)

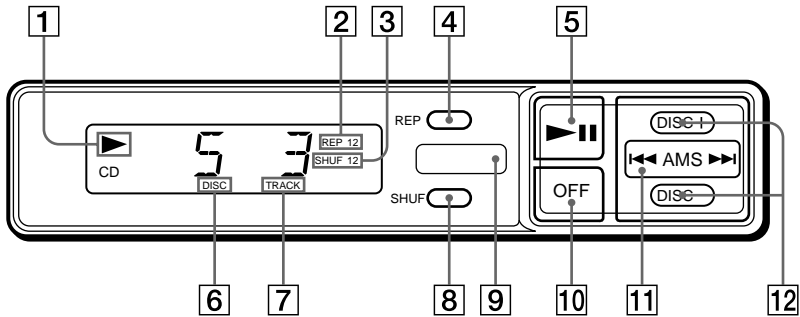

Zie de aangegeven bladzijden voor meer informatie.

- 1** Weergave/pauze-indikator (▶) Licht op tijdens compact disc weergave en knippert wanneer de pauzetoets wordt ingedrukt.
- 2** Herhaalde weergave-indikator (REP)
- 3** Willekeurige weergave-indikator (SHUF)
- 4** Herhaalde weergave/instellingsstandtoets (REP) 6, 7, 8
- 5** Weergave/pauzetoets (▶||) 6 Als deze toets tijdens weergave ingedrukt wordt, komt de CD-speler in de pauzestand te staan. Druk de toets nogmaals in om de weergave weer te hervatten.
- 6** Discnummer-aanduiding (DISC)
- 7** Tracknummer-aanduiding (TRACK)
- 8** Willekeurige weergavetoets (SHUF) 7
- 9** Infrarood-ontvanger voor de draadloze afstandsbediening.
- 10** Uitschakeltoets (OFF) 6, 7
- 11** AMS (Knop voor Automatic Music Sensor/handmatig zoeken) 6, 8
- 12** Disc-knop (CD-keuze) 7

Draadloze afstandsbediening (RM-X58)

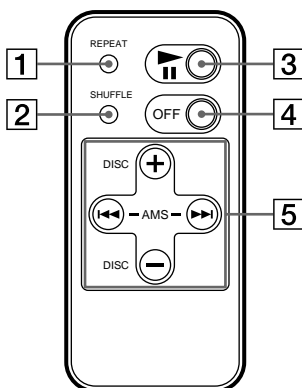

- 1 REPEAT-knop (herhaald weergeven)
- 2 SHUFFLE-knop (willekeurige volgorde)
- 3 ►||-knop (afspelen/pauze)

- 4 OFF-knop (uit-schakelaar)
- 5 AMS/DISC-knop (automatische muzieksensor/disc-keuze)
De handmatige muziekzoekfunctie is niet beschikbaar op de draadloze afstandsbediening.

NL

Aanvullende informatie

Technische gegevens

Disc-wisselaar (CDX-505RF)

Afspeelsysteem	Compact disc digitaal audiosysteem
Frekwentiebereik	10 – 20,000 Hz
Snelheidsfluctuaties	Onder meetbare limiet
Signaal/ruisverhouding	94 dB
Uitgangen	BUS bedienings-aansluiting (8 pennen) Analoge audio-uitgangsaansluiting (tulpstekkerbussen)
Stroomverbruik	800 mA (bij weergave) 800 mA (tijdens laden of uitwerpen van de disc)
Bedrijfstemperatuur	-10°C – +55°C
Afmetingen	Ca. 262 × 90 × 181,5mm (b/h/d)
Gewicht	Ca. 2,1 kg

Inbouwapparaat

Doorvoerfrequentie	88,3 MHz/88,5 MHz/ 88,7 MHz/88,9 MHz/ 89,1 MHz/89,3 MHz/ 89,5 MHz/89,7 MHz/ 89,9 MHz (instelbaar)
Afmetingen	Ca. 124,8 × 30,0 × 99,8 mm (b/h/d)
Gewicht	Ca. 330 g

Afstandsbediening (RM-X57)

Afmetingen	Ca. 148 × 30 × 15 mm (b/h/d)
Gewicht	Ca. 120 g

Draadloze afstandsbediening (RM-X58)

Afmetingen	Ca. 38,4 × 6,4 × 84,4 mm (b/h/d)
Gewicht	Ca. 20 g zonder batterij.

Algemeen

Bijgeleverd toebehoren	Disc-magazijn (1) Montagemateriaal (1 set) Lithiumbatterij (CR2050) (1)
Los verkrijgbaar toebehoren	CD single-adapter CSA-8 Disc-magazijn XA-250 Universele beschermhoes voor CD-magazijn GM-65

Wijzigingen in ontwerp en technische gegevens voorbehouden, zonder voorafgaande kennisgeving.

Verhelpen van storingen

Het onderstaande overzicht stelt u in staat de meest voorkomende storingen zelf te verhelpen. Controleer eerst echter of alle aansluitingen op de juiste wijze werden gemaakt en of er bij de bediening van het apparaat geen vergissingen zijn gemaakt.

Algemeen

Probleem	Oorzaak/Oplossing
Het apparaat funktioneert niet.	<ul style="list-style-type: none">• Er is iets mis met de ingebouwde microprocessor. → Druk op de RESET-knop van het inbouwapparaat.• De aansluitsnoeren zijn niet op de juiste wijze aangesloten.
Het geluid stottert of springt over.	<ul style="list-style-type: none">• De CD-wisselaar is op een niet-stabiele plaats geïnstalleerd. → Monteer de CD-wisselaar op een betere plaats.• De compact disc is stoffig, vuil of bekrast. → Reinig de compact disc of vervang deze.
Het disc-magazijn zit niet naar behoren in de wisselaar.	Verwijder het disc-magazijn, druk op (EJECT) en plaats het disc-magazijn opnieuw, zodat het stevig op zijn plaats zit.

Foutmeldingen

De onderstaande foutmeldingen zullen 5 seconden lang in het uitleesvenster knipperen.

Foutmelding	Oorzaak	Oplossing
E-01	Het disc-magazijn is niet in de CD-wisselaar geplaatst.	Plaats het disc-magazijn met compact discs in de CD-wisselaar.
E-02	Er zijn geen discs in het disc-magazijn geplaatst.	Verwijder het disc-magazijn en plaats de compact discs.
E-04	De disc is vuil.	Reinig de disc.
E-04	De disc is ondersteboven in het apparaat gestoken.	Plaats de disc met de labelkant naar boven in de insteekgleuf.
E-99	De CD-wisselaar kan niet bediend worden door een inwendig probleem.	Druk op de RESET-knop van het inbouwapparaat.

Als de bovenstaande oplossingen geen verandering in het probleem brengen, raadpleeg dan de dichtstbijzijnde Sony dealer.

Index

A, B

Afstandsbediening 10

C

Cassette-weergave 7

CD-weergave 6

D, E, F, G, H, I, J, K, L, M, N, O, P, Q

Draadloze afstandsbediening 5, 6, 11

R

Radio 7

Repeat Play 7

Reset 4

S, T

Shuffle play 7

U

Uitgangsniveau 8

V, W, X, Y

Veranderen van
Frequentie 6

Uitgangsniveau 8

Z

Zekering 9

Congratulazioni

Grazie per avere acquistato il sistema cambia CD SONY. Con questo apparecchio è possibile ascoltare CD con il cambia CD.

Questo apparecchio può essere utilizzato insieme al sintonizzatore FM dell'autoradio.

Indice

Operazioni preliminari

Reimpostazione dell'unità da nascondere	4
Preparazione del cambia CD	4
Preparazione del telecomando senza fili	5
Cambiamento della frequenza di trasmissione	6

Cambia CD

Ascolto di compact disc	6
Riproduzione dei brani in ordine casuale — Riproduzione casuale	7
Riproduzione ripetuta dei brani — Riproduzione ripetuta	7
Cambiamento del livello di uscita	7

Informazioni supplementari

Precauzioni	8
Note sui compact disc	8
Manutenzione	8
Posizione dei comandi	9
Caratteristiche tecniche	11
Guida alla soluzione dei problemi	12
Indice	13

Operazioni preliminari

Reimpostazione dell'unità da nascondere

Prima di attivare l'unità per la prima volta o dopo avere cambiato le batterie, occorre reimpostare l'unità da nascondere. Premere il tasto RESET con un oggetto appuntito, come una penna a sfera.

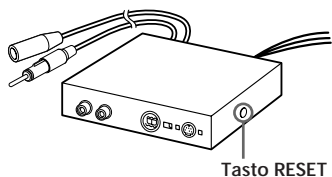

Preparazione del cambio CD

1

Con il lato della freccia rivolto verso l'alto

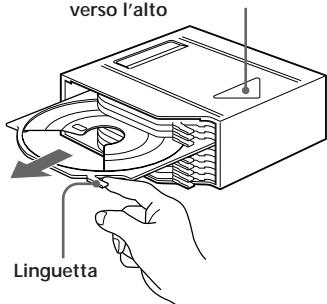

Superficie dell'etichetta rivolta verso l'alto

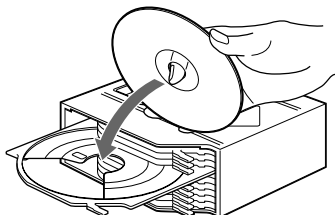

10 dischi, uno in ciascun comparto

2 Sbloccare

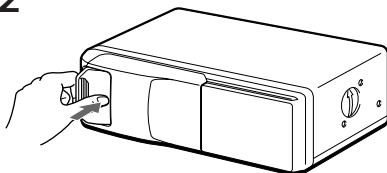

Rilasciare e aprire facendo scorrere lo sportello.

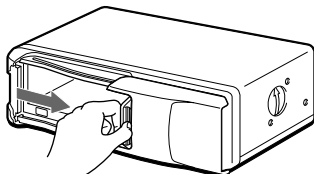

3

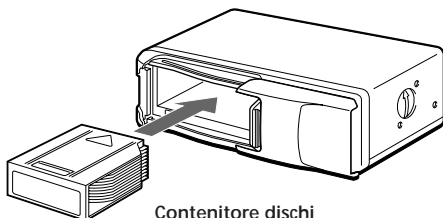

Per estrarre

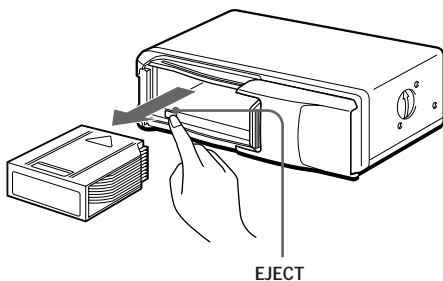

4

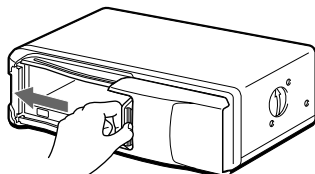

Utilizzare il contenitore dischi in dotazione o il contenitore dischi XA-250. Il contenitore dischi XA-10B non può essere utilizzato con questo apparecchio. Se si utilizza qualsiasi altro contenitore, potrebbero sorgere problemi di funzionamento.

Note

- Per riprodurre compact disc da 8 cm, usare l'adattatore Sony CSA-8 in vendita separatamente. Assicurarsi di impiegare sempre l'adattatore specificato, altrimenti potrebbero verificarsi malfunzionamenti dell'apparecchio. Se si usa un altro adattatore, l'apparecchio può non funzionare correttamente. Quando si usa l'adattatore Sony, assicurarsi che i tre fermi dell'adattatore si aggancino saldamente al compact disc da 8 cm.
- Non inserire l'adattatore Sony CSA-8 nel contenitore senza un disco, l'apparecchio potrebbe non funzionare adeguatamente.

Se il contenitore dischi non si blocca in posizione correttamente

Estrarlo e, dopo aver premuto (EJECT), reinserirlo.

Usare l'apparecchio con lo sportello chiuso

Altrimenti oggetti estranei possono penetrare nell'apparecchio e contaminare le lenti all'interno del cambia CD.

Note sul contenitore dischi

- Non lasciare il contenitore dischi in luoghi a temperature elevate o molto umidi, come sul cruscotto o sul ripiano posteriore di un'auto, dove il contenitore potrebbe essere esposto alla luce solare diretta.
- Non inserire più di un disco in un vassoio, altrimenti sia il cambia CD che i dischi potrebbero danneggiarsi.
- Non lasciar cadere il contenitore dischi e non sottoporlo a urti violenti.

Quando il vassoio fuoriesce

Normalmente, il vassoio non fuoriesce dal contenitore. Se ciò dovesse avvenire, è facile reinserirlo.

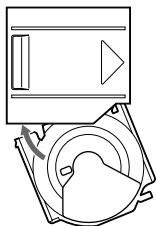

Con la parte tagliata del vassoio rivolta verso di voi, inserire il lato destro del vassoio nell'alloggiamento, quindi inserire l'angolo sinistro fino a che non fa clic.

Nota

Non inserire il vassoio capovolto o nella direzione errata.

Preparazione del telecomando senza fili

Installazione delle batterie

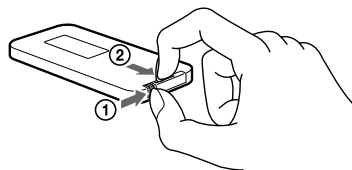

lato + verso l'alto

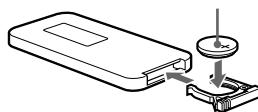

Sostituire le batterie con batterie al litio CR2025 Sony o Duracell DL-2025. L'uso di altre batterie potrebbe causare incendi o esplosioni.

Se le batterie sono quasi scariche, non è possibile funzionare il telecomando senza fili. La durata delle batterie è di circa sei mesi, sebbene ciò dipenda dalle condizioni d'uso.

AVVERTENZA

Le batterie possono esplodere se utilizzate male.
Non ricaricarle, smontarle o gettarle nel fuoco.

Note sulle batterie al litio

- Tenere le batterie al litio fuori dalla portata dei bambini.
Se venissero inghiottite, consultare immediatamente un medico.
- Pulire le batterie con un panno asciutto per assicurare un buon contatto.
- Durante l'installazione, assicurarsi di osservare la giusta polarità.
- Non maneggiare le batterie con pinze di metallo, potrebbero verificarsi cortocircuiti.

Installazione del telecomando senza fili

Utilizzare il nastro velcro in dotazione ed installare il telecomando in un punto in cui non interferisca con le normali operazioni di guida.

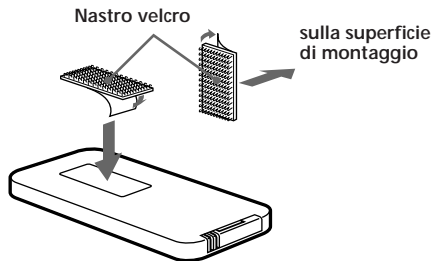

Cambiamento della frequenza di trasmissione

Poiché l'apparecchio elabora la riproduzione del suono dei CD attraverso il sintonizzatore FM, la riproduzione dei CD potrebbe subire delle interferenze. In tal caso, cambiare la frequenza del segnale RF modulato trasmesso dall'unità da nascondere. La regolazione iniziale è 88,3 MHz.

- 1 Premere **REP** per due secondi.
- 2 Premere il lato sinistro o il lato destro **AMS** per selezionare la frequenza. A ciascuna pressione dell'interruttore **AMS**, la frequenza cambia in ordine ciclico come segue:

◀◀: 88,3 MHz → 89,9 MHz → 89,7 MHz → 89,5 MHz → 89,3 MHz → 89,1 MHz → 88,9 MHz → 88,7 MHz → 88,5 MHz → 88,3 MHz

▶▶: 88,3 MHz → 88,5 MHz → 88,7 MHz → 88,9 MHz → 89,1 MHz → 89,3 MHz → 89,5 MHz → 89,7 MHz → 89,9 MHz → 88,3 MHz

- 3 Premere **REP** per due secondi.

Nota

Assicurarsi di regolare la frequenza del sintonizzatore FM impiegato sulla nuova frequenza selezionata.

Cambia CD

Ascolto di compact disc

- 1 Accendere il sintonizzatore FM dell'autoradio.
- 2 Regolare la frequenza di trasmissione selezionata con il telecomando a fili. (88,3 MHz/88,5 MHz/88,7 MHz/88,9 MHz/89,1 MHz/89,3 MHz/89,5 MHz/89,7 MHz/89,9 MHz)
- 3 Premere **▶▶**. Inizia la riproduzione del CD.

Se l'apparecchio viene usato in un'automobile priva della posizione accessoria sull'interruttore dell'accensione

*Assicurarsi di premere **OFF** sul telecomando senza fili per spegnere il sistema, al fine di evitare il consumo delle batterie quando il motore non è acceso.*

*Se l'interruttore POWER SELECT sull'unità da nascondere è impostato su OFF e il display sul telecomando a fili è spento, non è possibile avviare la riproduzione dei CD con il telecomando senza fili. In questo caso, premere **▶▶** sul telecomando a fili.*

- 4 Regolazione del volume con il comando del volume dell'autoradio. Tutti i brani vengono riprodotti dall'inizio.

Ricerca di un brano specifico

— Sensore musicale automatico (AMS)

Durante la riproduzione, premere qualsiasi lato del **AMS**, una volta per ogni brano che si desidera saltare.

Per ricercare brani precedenti **◀◀ AMS ▶▶** Per ricercare brani successivi

Ricerca di un punto specifico del brano — Ricerca manuale

Durante la riproduzione, tenere premuto **DISC+** o **DISC-**. Rilasciare il tasto una volta trovato il punto ricercato.

DISC+ Per ricercare un punto in avanti

DISC- Per ricercare un punto indietro

Ricerca di un disco specifico

— Selezione dischi

Durante la riproduzione, premere **(DISC+)** o **(DISC-)** una volta per ogni disco che si desidera saltare.

(DISC+) Per ricercare dischi successivi

(DISC-) Per ricercare dischi precedenti

Arresto della riproduzione del CD

Premere **(OFF)**.

Note

- Quando la riproduzione del CD viene interrotta, è possibile sentire un brusio proveniente dai diffusori. Per evitare ciò, abbassare il volume prima di interrompere la riproduzione del CD.
- Se si spegne il motore dell'auto senza avere spento la riproduzione del CD, la prossima volta che si accende il motore il CD riprenderà la riproduzione esattamente nel punto in cui è stato interrotto.

Ascolto della radio o di una cassetta

Assicurarsi di interrompere la riproduzione del CD prima di ascoltare la radio o una cassetta.

Nota

Assicurarsi di interrompere la riproduzione del CD altrimenti ci potrebbero essere delle interferenze con la ricezione della radio.

Riproduzione dei brani in ordine casuale

— Riproduzione casuale

Si può selezionare:

- SHUF 1 per riprodurre i brani del disco corrente in ordine casuale.
- SHUF 2 per riprodurre tutti i dischi in ordine casuale.

Premere **(SHUFFLE)** o **(SHUF)** ripetutamente fino a visualizzare l'impostazione desiderata (SHUF 1 o SHUF 2).

→ SHUF 1 → SHUF 2 → Cancel (SHUF off)

La riproduzione casuale inizia.

Per ripristinare il tipo di riproduzione normale, premere **(SHUF)** fino a che "SHUF" non scompare.

Riproduzione ripetuta dei brani

— Riproduzione ripetuta

Si può selezionare:

- REP 1 per ripetere il brano.
- REP 2 per ripetere il disco.

Premere **(REPEAT)** o **(REP)** ripetutamente fino a visualizzare l'impostazione desiderata (REP 1 o REP 2).

→ REP 1 → REP 2 → Cancel (REP off)

La riproduzione a ripetizione inizia.

Per ripristinare il tipo di riproduzione normale, premere **(REP)** fino a che "REP" non scompare.

Cambiamento del livello di uscita

È possibile selezionare il livello di uscita dal cambia CD. Normalmente, il sistema è usato al livello di uscita iniziale. Cambiare il livello se necessario.

1 Premere **(REP)** per due secondi.

2 Premere **(REP)** per un attimo.



Regolazione iniziale

3 Premere il lato sinistro o destro di **(AMS)** per selezionare il livello di uscita.

Per diminuire il livello di uscita



Per aumentare il livello di uscita



4 Premere **(REP)** per due secondi.

Informazioni supplementari

Precauzioni

- Se l'automobile è rimasta parcheggiata al sole e la temperatura interna è salita notevolmente, lasciar raffreddare il sistema prima di usarlo.
- Se il sistema non riceve alimentazione, controllare prima i collegamenti. Se tutto è a posto, controllare il fusibile.
- Evitare di installare il cambia CD, telecomando senza fili e telecomando a fili in luoghi:
 - soggetti a temperature oltre i 55°C.
 - esposti alla luce solare diretta.
 - vicini a fonti di calore (come impianti di riscaldamento).
 - esposti alla pioggia o all'umidità.
 - esposti a polvere o sporco eccessivi.
 - soggetti a vibrazioni eccessive.

Se durante l'uso del sistema si presentassero interrogativi o problemi non contemplati in questo manuale, si prega di rivolgersi ad un rivenditore Sony.

Note sui compact disc

Un disco sporco o difettoso può causare cadute di suono durante la riproduzione. Per poter ascoltare un suono ottimale, trattare i dischi come indicato.

Prendere i dischi per il bordo, non toccare la superficie con l'etichetta.

Così

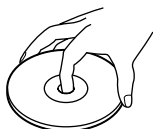

Non attaccare carta o nastro adesivo sui dischi.

Non così

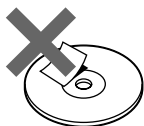

Non esporre i dischi alla luce solare diretta o a fonti di calore come condotti di aria calda. Non lasciarli in veicoli parcheggiati al sole dove può verificarsi un considerevole aumento della temperatura.

Non così

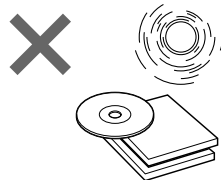

Prima della riproduzione, pulire i dischi con un panno di pulizia opzionale. Pulire i dischi il contenitore dischi.

Non usare solventi come benzina, acquaragia, pulitori reperibili in commercio o spray antistatici per dischi analogici (normali).

Così

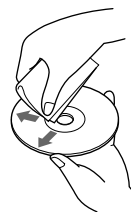

Condensazione di umidità

In giorni piovosi o in zone molto umide, l'umidità può condensarsi sulle lenti all'interno del cambia CD. In questo caso, il sistema non funziona correttamente. Estrarre quindi il contenitore dischi e attendere per circa un'ora fino a che l'umidità non è evaporata.

Manutenzione

Sostituzione del fusibile

Se il fusibile salta, controllare il collegamento dell'alimentazione e sostituire il fusibile. Se il fusibile salta di nuovo, si potrebbe trattare di un'anomalia interna. In questo caso, consultare il più vicino distributore Sony.

Attenzione

Utilizzare un fusibile con l'ampereaggio specificato. L'uso di un fusibile con un ampereaggio diverso potrebbe causare gravi danni.

Posizione dei comandi

Telecomando a fili (RM-X57)

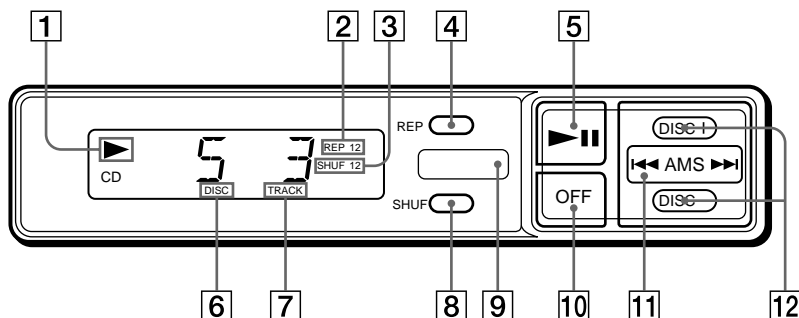

Per i dettagli, fare riferimento alle pagine indicate.

- | | |
|--|--|
| 1 Indicazione di riproduzione/pausa (▶) Si illumina durante la riproduzione di CD e lampeggia quando il tasto di pausa è premuto. | 6 Indicazione di numero di disco (DISC) |
| 2 Indicazione di riproduzione a ripetizione (REP) | 7 Indicazione di numero di brano (TRACK) |
| 3 Indicazione di riproduzione in ordine casuale (SHUF) | 8 Tasto di riproduzione in ordine casuale (SHUF) 7 |
| 4 Tasto di riproduzione a ripetizione/selezione modo di controllo (REP) 6, 7 | 9 Ricettore a infrarossi per il telecomando senza fili. |
| 5 Tasto di riproduzione/pausa (▶) 6 Se premuto durante la riproduzione di un CD, l'apparecchio entra in modo di pausa. Se premuto di nuovo, la riproduzione continua. | 10 Tasto di disattivazione (OFF) 6, 7 |
| | 11 Tasto AMS (sensore musicale automatico/ricerca manuale) 6, 7 |
| | 12 Tasto DISC (selezione dischi) 6, 7 |

Posizione dei comandi

Telecomando senza fili (RM-X58)

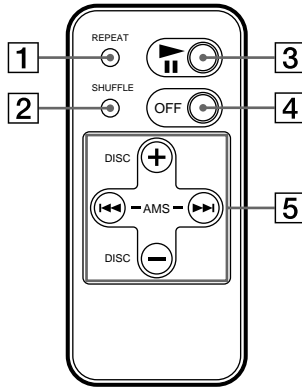

- 1 Tasto REPEAT (riproduzione ripetuta)
- 2 Tasto SHUFFLE (riproduzione casuale)
- 3 Tasto ►|| (riproduzione/pausa)

- 4 Tasto OFF
- 5 Tasto AMS/DISC (sensore musicale automatico/selezione disco)
Non è possibile eseguire la ricerca manuale con il telecomando senza fili.

Caratteristiche tecniche

Cambia CD (CDX-505RF)

Sistema	Sistema audio digitale per compact disc
Risposta in frequenza	10 - 20.000 Hz
Wow e flutter	Inferiori al limite misurabile
Rapporto segnale/rumore	94 dB
Terminali di uscita	Terminale di uscita controllo BUS (8 terminali) Terminale di uscita audio analogico (RCA terminale)
Consumo	800 mA (durante la riproduzione) 800 mA (durante il caricamento o l'estrazione del disco)
Temperatura di impiego	Da -10°C a +55°C
Dimensioni	Circa 262 × 90 × 181,5 mm (l/a/p)
Peso	Circa 2,1 kg

Unità da nascondere

Frequenza	88,3 MHz/88,5 MHz/ 88,7 MHz/88,9 MHz/ 89,1 MHz/89,3 MHz/ 89,5 MHz/89,7 MHz/ 89,9 MHz (alternabile)
Dimensioni	Circa 124,8 × 30,0 × 99,8 mm (l/a/p)
Peso	Circa 330 g

Telecomando a fili (RM-X57)

Dimensioni	Circa 148 × 30 × 15 mm (l/a/p)
Peso	Circa 120 g

Telecomando senza fili (RM-X58)

Dimensioni	Circa 38,4 × 6,4 × 84,4 mm (l/a/p)
Peso	Circa 20 g batterie non incluse

Generale

Accessori in dotazione	Contenitore dischi (1) Componenti per installazione e collegamenti (1 serie) Batterie al litio (CR2025) (1)
Accessori opzionali	Adattatore per CD singoli CSA-8 Contenitore dischi XA-250 Contenitore dischi generale GM-65

Il design e le caratteristiche tecniche sono soggetti modifiche senza preavviso.

Guida alla soluzione dei problemi

La lista seguente può essere di aiuto nella soluzione della maggior parte dei problemi che possono verificarsi durante l'uso dell'apparecchio.

Prima di scorrere la lista, fare riferimento ai procedimenti di collegamento e funzionamento.

Generale

Problema	Causa/Soluzione
L'apparecchio non funziona.	<ul style="list-style-type: none">• Il microcomputer incorporato non ha funzionato correttamente. → Premere il tasto RESET sull'unità da nascondere.• I cavi di collegamento non sono collegati correttamente.
Salti di suono.	<ul style="list-style-type: none">• Il cambia CD è installato in un luogo instabile. → Reinstallarlo in un luogo stabile.• Dischi sporchi o difettosi. → Pulirli o sostituirli.
Il contenitore dischi non è bloccato in posizione nel cambia CD.	Estrarre il contenitore dischi, premere (EJECT) e reinserire il contenitore dischi fino a quando si blocca in posizione saldamente.

Messaggi di errore

Le seguenti indicazioni lampeggiano per circa cinque secondi.

Indicazione	Causa	Soluzione
E-01	Il contenitore dischi non è inserito nel cambia CD.	Inserire il contenitore dischi con dei dischi all'interno nel cambia CD.
E-02	Non ci sono dischi inseriti nel contenitore.	Estrarre il contenitore e inserirvi dei dischi.
E-04	Il disco è sporco. Il disco è inserito capovolto.	Pulire il disco. Inserire il disco correttamente.
E-99	Non è possibile controllare il cambia CD a causa di qualche problema.	Premere il tasto RESET dell'unità da nascondere.

Se la situazione non migliora con i rimedi suggeriti qui sopra, rivolgersi ad un rivenditore Sony.

Indice

A, B, C, D, E, F, G, H, I, J, K

Fusibile 8

L

Livello di uscita 7

M, N, O, P, Q

Modifica

Frequenza 6

Livello di uscita 7

R, S

Radio 7

Reimpostazione 4

Riproduzione casuale 7

Riproduzione CD 6

Riproduzione di una cassetta 7

Riproduzione ripetuta 7

T, U, V, W, X, Y, Z

Telecomando a fili 9

Telecomando senza fili 5, 6, 10

