

FM/MW/LW Compact Disc Player

Bedienungsanleitung _____

D

Zur Installation und zum Anschluß siehe die mitgelieferte Installations-/
Anschlußanleitung.



***CDX-C580R
CDX-C580RW
CDX-C570R***

Willkommen!

Danke, daß Sie sich für einen CD-Player von Sony entschieden haben. Dieses Gerät bietet eine Vielzahl von Funktionen, die Sie über einen gesondert erhältlichen Joystick (RM-X4S) oder eine ebenfalls gesondert erhältliche drahtlose Fernbedienung (RM-X47) aufrufen können.

Ihnen stehen zusätzlich zur CD-Wiedergabe und zum Radioempfang weitere Funktionen zur Verfügung, wenn Sie die Anlage erweitern und ein gesondert erhältliches CD/MD-Gerät*¹ anschließen.

Bei diesem Gerät und auch, wenn Sie ein gesondert erhältliches CD-Gerät mit CD TEXT-Funktion anschließen, erscheinen bei der Wiedergabe einer CD mit CD TEXT*² die CD TEXT-Informationen im Display.

*¹ *Sie können einen CD-Wechsler, einen MD-Wechsler, einen CD-Player oder einen MD-Player an das Gerät anschließen.*

*² *Eine CD mit CD TEXT ist eine Audio-CD, die Informationen wie den Namen der CD, den Namen des Interpreten und die Namen der Titel enthält.
Diese Daten sind auf der CD aufgezeichnet.*

Inhalt

Anleitung für dieses Gerät

Lage und Funktion der Teile und Bedienelemente	4
--	---

Vorbereitungen

Zurücksetzen des Geräts	6
Abnehmen der Frontplatte	6
Einstellen der Uhr	7

CD-Player

Wiedergeben einer CD	7
Wiedergeben einer CD in verschiedenen Modi	9

Radio

Automatisches Speichern von Sendern — Speicherbelegungsautomatik (BTM-Funktion)	10
Speichern der gewünschten Sender	10
Einstellen der gespeicherten Sender	11

RDS

Überblick über die RDS-Funktion	12
Anzeigen des Sendernamens	12
Automatisches Neueinstellen eines Senders — Alternativfrequenzen (AF-Funktion) ...	12
Empfangen von Verkehrsdurchsagen	13
Speichern von RDS-Sendern mit AF- und TA-Daten	14
Suchen eines Senders nach Programmtyp	15
Automatisches Einstellen der Uhr	16

Weitere Funktionen

Der Joystick	16
Einstellen der Klangeigenschaften	18
Stummschalten des Tons	18
Wechseln der Klang- und Anzeigeeinstellungen	18

Wenn zusätzliche Geräte angeschlossen sind

CD/MD-Gerät

Wiedergeben einer CD oder MD	19
Anspielen der Titel — Intro Scan	21
Wiederholtes Wiedergeben von Titeln — Repeat Play	21
Wiedergeben von Titeln in willkürlicher Reihenfolge — Shuffle Play	21
Benennen einer CD — Disc Memo	22
Ansteuern einer CD/MD anhand des Namens — List-up	23
Auswählen bestimmter Titel für die Wiedergabe — Bank	25

D

Weitere Informationen

Sicherheitsmaßnahmen	25
Wartung	26
Ausbauen des Geräts	26
Anbringen des Etiketts am Joystick	27
Technische Daten	28
Störungsbehebung	29

Lage und Funktion der Teile und Bedienelemente

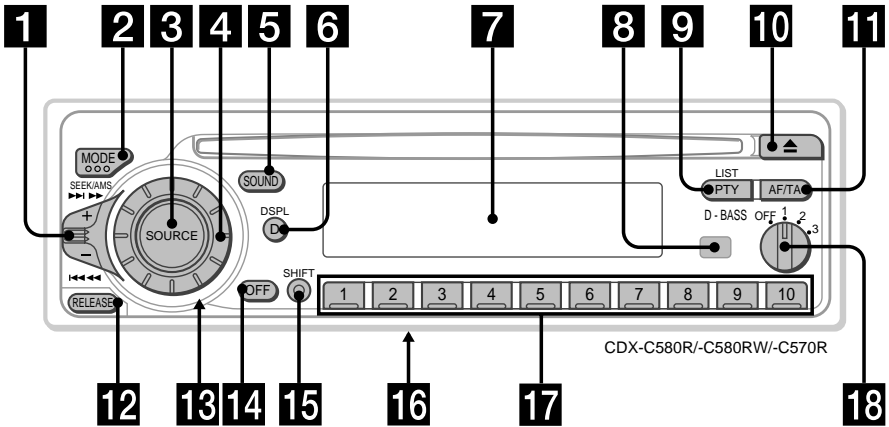

Näheres finden Sie auf den angegebenen Seiten.

D

- 1** Regler SEEK/AMS (Suchen/Automatischer Musiksensoren/Manuelle Suche) 8, 10, 11, 13, 15, 20, 24
- 2** Taste MODE (Auswählen von Frequenzbereich/Wechsler) 10, 11, 19, 23
- 3** Taste SOURCE (Auswählen der Tonquelle) 7, 10, 11, 19, 23
- 4** Einstellscheibe (Lautstärke-/Bässe-/Höhen-/Links-rechts-/Vorn-hinten-Regler) 7, 18, 22, 23
- 5** Taste SOUND 18
- 6** Taste DSPL (Ändern des Anzeigemodus) 8, 11, 12, 19, 20, 22, 23
- 7** Display
- 8** Empfänger für die gesondert erhältliche drahtlose Fernbedienung
- 9** Taste PTY/LIST
Disc Memo 22, 23
List-up 23
RDS-Programme 15
- 10** Taste ▲ (Auswerfen) 7
- 11** Taste AF/TA 12, 13, 14
- 12** Taste RELEASE (Lösen der Frontplatte) 6, 26
- 13** Rücksetztaste (an der Gerätevorderseite, unter der Frontplatte) 6
- 14** Taste OFF 6, 7
- 15** Taste SHIFT
PLAY MODE 9, 10, 11, 13, 14, 21, 24
REP 9, 21
SET UP 7, 8, 16, 18, 20
SHUF 9, 21
- 16** Schalter POWER SELECT (an der Geräteunterseite)
Siehe den Abschnitt „POWER SELECT-Schalter“ in der Installations-/Anschlußanleitung.
- 17** Beim Radioempfang:
Stationstasten 10, 11, 13, 14
Bei CD/MD-Wiedergabe:
Direct Disc Selection-Tasten 20
- 18** Regler D-BASS 19

**Als Sonderzubehör
erhältliche, drahtlose
Fernbedienung
(RM-X47)**

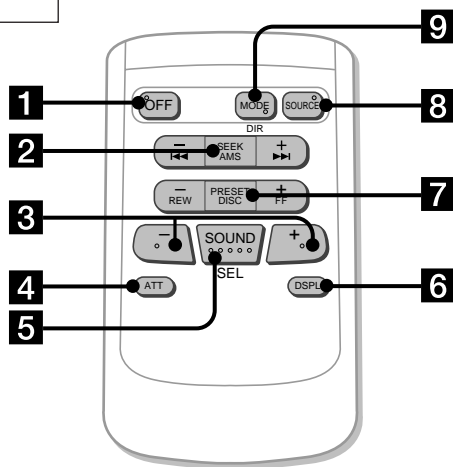

**Die Tasten an der drahtlosen
Fernbedienung haben dieselbe
Funktion wie die Tasten am Hauptgerät.**

- 1** Taste OFF
- 2** Taste SEEK/AMS
- 3** Tasten \ominus \oplus
- 4** Taste ATT
- 5** Taste SOUND
- 6** Taste DSPL

- 7** Taste PRESET/DISC
*Mit der Fernbedienung können Sie weder
manuell suchen noch manuell Sender
einstellen.*
- 8** Taste SOURCE
- 9** Taste MODE/DIR
Diese Taste hat dieselbe Funktion wie die
Taste $\textcircled{\text{MODE}}$ am Gerät selbst.

Wenn sich der Schalter POWER SELECT in der Position **B** befindet, können Sie das Gerät nicht mit der drahtlosen Fernbedienung steuern, es sei denn, am Gerät wird $\textcircled{\text{SOURCE}}$ gedrückt, oder eine CD wird eingelegt, um das Gerät zuerst einzuschalten.

Vorbereitungen

Zurücksetzen des Geräts

Bevor Sie das Gerät zum ersten Mal benutzen oder nachdem Sie die Autobatterie ausgetauscht haben, müssen Sie das Gerät zurücksetzen.

Drücken Sie die Rücksetztaste mit einem spitzen Gegenstand wie z. B. einem Kugelschreiber.



Rücksetztaste

Hinweise

- Wenn Sie die Rücksetztaste drücken, werden die eingestellte Uhrzeit und einige weitere gespeicherte Einstellungen gelöscht.
- Wenn Sie das Stromversorgungskabel an das Gerät anschließen oder das Gerät zurücksetzen, warten Sie etwa 10 Sekunden, bevor Sie eine CD einlegen. Wenn Sie in diesen 10 Sekunden eine CD einlegen, wird das Gerät nicht zurückgesetzt, und Sie müssen die Rücksetztaste noch einmal drücken.

Abnehmen der Frontplatte

Um einem Diebstahl des Geräts vorzubeugen, kann die Frontplatte abgenommen werden.

- 1 Drücken Sie **OFF**.
- 2 Lösen Sie mit **RELEASE** die Frontplatte. Schieben Sie die Frontplatte dann ein wenig nach links, und nehmen Sie sie ab, indem Sie sie auf sich zu ziehen.

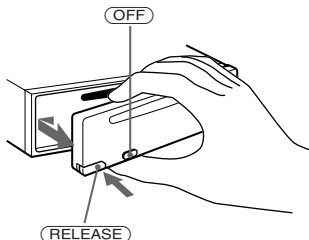

Hinweise

- Achten Sie darauf, daß die Frontplatte beim Abnehmen nicht herunterfällt.
- Wenn Sie zum Abnehmen der Frontplatte bei eingeschaltetem Gerät die Taste **RELEASE** drücken, wird das Gerät automatisch ausgeschaltet, um eine Beschädigung der Lautsprecher zu vermeiden.
- Bewahren Sie die Frontplatte beim Transportieren im mitgelieferten Behälter auf.

Anbringen der Frontplatte

Setzen Sie Teil **A** der Frontplatte wie in der Abbildung dargestellt an Teil **B** des Geräts an, und drücken Sie die Frontplatte an, bis sie mit einem Klicken einrastet.

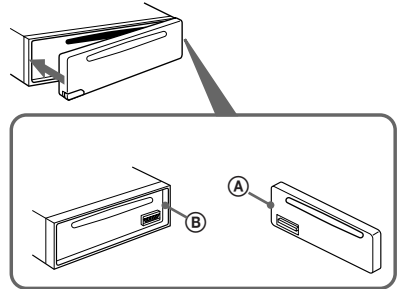

Hinweise

- Achten Sie beim Anbringen der Frontplatte darauf, daß sie richtigerum ausgerichtet ist. Die Frontplatte kann nicht andersherum angebracht werden.
- Wenden Sie beim Festdrücken der Frontplatte keine Gewalt an. Ein leichter Druck reicht aus, um die Frontplatte am Gerät zu befestigen.
- Drücken Sie nicht stark auf die Displays an der Vorderseite der Frontplatte.
- Schützen Sie die Frontplatte vor direktem Sonnenlicht, vor Wärmequellen wie Warmluftauslässen und vor Feuchtigkeit. Wenn das Fahrzeug in der Sonne geparkt ist, legen Sie sie nicht auf das Armaturenbrett, da sie sich sonst zu stark erhitzen kann.

Warnton

Wenn Sie den Zündschlüssel in die OFF-Position stellen, ohne die Frontplatte abzunehmen, ertönt einige Sekunden lang ein Warnton (nur wenn der Schalter POWER SELECT in der Position **A** steht). Wenn Sie einen gesondert erhältlichen Endverstärker anschließen und den integrierten Verstärker nicht verwenden, wird der Signalton deaktiviert.

Einstellen der Uhr

Die Uhr zeigt die Zeit digital im 24-Stunden-Format an.

Beispiel: Einstellen der Uhr auf 10:08

1 Drücken Sie (SHIFT) und dann (2) (SET UP).



1 Drücken Sie (4) (→).



Die Stundenziffern blinken.

2 Stellen Sie die Stunden ein.



3 Drücken Sie (4) (→).

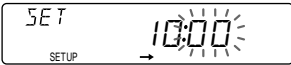

Die Minutenziffern blinken.

4 Stellen Sie die Minuten ein.

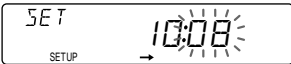

2 Drücken Sie (SHIFT).

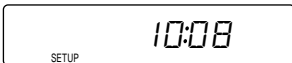

Die Uhr beginnt zu laufen.

3 Drücken Sie (SHIFT).

Wenn Sie die Einstellung vorgenommen haben, erscheint im Display wieder die Anzeige für den normalen Wiedergabemodus.

Hinweis

Steht der Schalter POWER SELECT an der Unterseite des Geräts auf **B**, schalten Sie zuerst das Gerät ein, und stellen Sie dann die Uhr ein.

CD-Player

Wiedergeben einer CD

Legen Sie einfach die CD ein.
Die Wiedergabe beginnt automatisch.
Mit der beschrifteten Seite nach oben

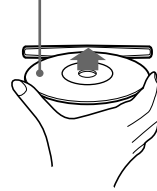

Wenn bereits eine CD eingelegt ist, drücken Sie (SOURCE) so oft, bis „CD“ angezeigt wird.

Verstrichene Spieldauer



Titelnummer

Hinweis

Wenn Sie eine Single-CD (8-cm-CD) wiedergeben wollen, verwenden Sie den gesondert erhältlichen Single-CD-Adapter von Sony (CSA-8).

Zum	Drücken Sie
Beenden der Wiedergabe	▲ oder (OFF)
Auswerfen der CD	▲

D

Preparations/CD-Player

Umschalten der Anzeigen im Display

Mit jedem Tastendruck auf (DSPL) wechselt die Anzeige folgendermaßen:

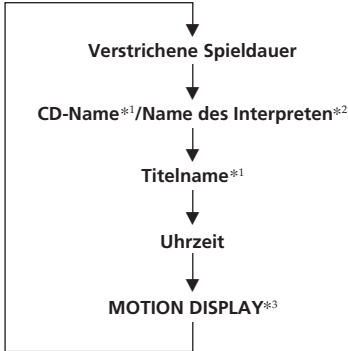

- *1 Wenn Sie eine CD ohne CD TEXT eingelegt haben, erscheint „NO NAME“ im Display.
- *2 Wenn Sie eine CD mit CD TEXT abspielen, erscheint der Name des Interpreten nach dem CD-Namen im Display (nur bei CD TEXT mit dem Namen des Interpreten).
- *3 Alle Informationen oben werden der Reihenfolge nach nacheinander im Display angezeigt.

Sie können einen eigenen Namen für CDs und CDs mit CD TEXT, die über die Disc-Memo-Funktion verfügen, eingeben. Näheres dazu finden Sie unter „Benennen einer CD“ (Seite 22). Wenn Sie jedoch eigene Namen eingegeben haben, haben diese immer Priorität vor den ursprünglichen CD TEXT-Informationen, wenn solche Informationen angezeigt werden.

Tip

Wenn der Name der CD mit CD TEXT zu lang ist, können Sie ihn im Display verschieben und auf diese Weise ganz anzeigen lassen, indem Sie (SHIFT) und dann (←) drücken.

Automatisches Verschieben des Namens einer CD — Auto Scroll

Wenn bei einer CD mit CD TEXT der Name der CD, eines Interpreten oder eines Titels länger ist als 10 Zeichen und die Funktion Auto Scroll eingeschaltet ist, wird im Display folgendes angezeigt:

- Der CD-Name wird angezeigt, wenn die CD gewechselt und der CD-Name ausgewählt wurde.
- Der Titelname erscheint, wenn der Titel wechselt und der Titelname ausgewählt wurde.

Wenn Sie mit (DSPL) die Anzeige wechseln, wird der Name einer CD mit CD TEXT automatisch verschoben und auf diese Weise ganz angezeigt, unabhängig davon, ob die Funktion ein- oder ausgeschaltet ist.

1 Drücken Sie während der Wiedergabe (SHIFT).

2 Drücken Sie (2) (SET UP) so oft, bis „A.SCRL“ erscheint.

3 Wählen Sie mit (4) (→) die Option „A.SCRL-ON“ aus.

4 Drücken Sie (SHIFT).

Wenn Sie die Funktion ausschalten wollen, wählen Sie in Schritt 2 oben die Option „A.SCRL-OFF“.

Hinweis

Bei einigen CDs mit außergewöhnlich langem CD TEXT ist folgendes möglich:

- Einige Zeichen werden nicht angezeigt.
- Die Funktion Auto Scroll funktioniert nicht.

Ansteuern eines bestimmten Titels

— AMS (Automatischer Musiksensor)

Drücken Sie während der Wiedergabe den Regler SEEK/AMS kurz nach oben oder unten.

Ansteuern nachfolgender Titel



Ansteuern vorhergehender Titel

Ansteuern einer bestimmten Passage in einem Titel

— Manuelle Suche

Halten Sie während der Wiedergabe den Regler SEEK/AMS nach oben oder unten gedrückt. Lassen Sie die Taste wieder los, wenn Sie die gewünschte Passage gefunden haben.

Vorwärtssuchen



Rückwärtssuchen

Hinweis

Wenn „LLLLL“ oder „rrrrr“ im Display erscheint, sind Sie am Anfang bzw. Ende der CD angelangt.

In diesen Fällen können Sie nicht zum vorhergehenden bzw. zum folgenden Titel schalten.

Wiedergeben einer CD in verschiedenen Modi

Sie können CDs in verschiedenen Modi wiedergeben lassen:

- INTRO (Intro Scan) zum Anspielen der ersten 10 Sekunden jedes Titels.
- REP (Repeat Play) zum Wiederholen des aktuellen Titels.
- SHUF (Shuffle Play) zum Wiedergeben der Titel in willkürlicher Reihenfolge.

Suchen nach dem gewünschten Titel — Intro Scan

1 Drücken Sie **(SHIFT)**.

Mit jedem Tastendruck auf **(SHIFT)** leuchten jeweils nur die Optionen auf, die Sie auswählen können.

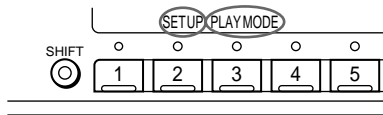

2 Drücken Sie **(3)** (PLAY MODE) so oft, bis „INTRO“ erscheint.



3 Wählen Sie mit **(4)** (→) die Einstellung „INTRO-ON“.



Intro Scan beginnt.

4 Drücken Sie **(SHIFT)**.

Wenn Sie wieder in den normalen Wiedergabemodus schalten wollen, wählen Sie in Schritt 3 oben die Einstellung „INTRO-OFF“.

Wiederholtes Wiedergeben von Titeln — Repeat Play

1 Drücken Sie während der Wiedergabe **(SHIFT)**.

2 Drücken Sie **(6)** (REP) so oft, bis „REP-1“ erscheint.

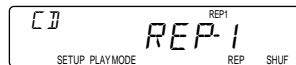

Repeat Play beginnt.

3 Drücken Sie **(SHIFT)**.

Wenn Sie wieder in den normalen Wiedergabemodus schalten wollen, wählen Sie in Schritt 2 oben „REP-OFF“.

Wiedergeben von CD-Titeln in willkürlicher Reihenfolge — Shuffle Play

1 Drücken Sie während der Wiedergabe **(SHIFT)**.

2 Drücken Sie **(7)** (SHUF) so oft, bis „SHUF-1“ erscheint.

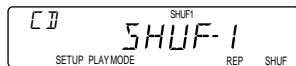

Shuffle Play beginnt.

3 Drücken Sie **(SHIFT)**.

Wenn Sie wieder in den normalen Wiedergabemodus schalten wollen, wählen Sie in Schritt 2 oben „SHUF-OFF“.

Automatisches Speichern von Sendern

— Speicherbelegungsautomatik (BTM-Funktion)

Diese Funktion sucht die Sender mit den stärksten Signalen und speichert diese in der Reihenfolge ihrer Frequenzen. Sie können pro Frequenzbereich (FM1, FM2, MW und LW) bis zu 10 Sender auf den Stationstasten speichern.

ACHTUNG - UNFALLGEFAHR!

Wenn Sie während der Fahrt Sender einstellen wollen, benutzen Sie, um Unfälle zu vermeiden, bitte die BTM-Funktion.

1 Drücken Sie so oft **(SOURCE)**, bis der Tuner ausgewählt ist.

Mit jedem Tastendruck auf **(SOURCE)** wechselt die Tonquelle folgendermaßen:
CD ↔ TUNER

2 Drücken Sie mehrmals **(MODE)**, um den gewünschten Frequenzbereich einzustellen.

Mit jedem Tastendruck auf **(MODE)** wechselt der Frequenzbereich folgendermaßen:

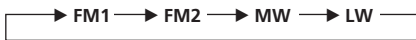

3 Drücken Sie **(SHIFT)**, und drücken Sie dann so oft **(3)** (PLAY MODE), bis „B.T.M“ erscheint.

4 Drücken Sie **(4)** (→).

Das Gerät speichert die Sender in der Reihenfolge ihrer Frequenzen auf den Stationstasten.

Ein Signalton ist zu hören, und die Einstellung wird gespeichert.

5 Drücken Sie **(SHIFT)**.

Hinweise

- Sender, die nicht in guter Qualität zu empfangen sind (zu schwache Signale), werden nicht gespeichert. Wenn nur wenige Sender in guter Qualität zu empfangen sind, bleiben auf einigen Stationstasten die vorherigen Einstellungen gespeichert.
- Wenn im Display eine Stationstastenummer angezeigt wird, werden die Stationstasten beginnend mit der angezeigten Tastenummer mit Sendern belegt.

Speichern der gewünschten Sender

Bis zu 10 Sender können pro Frequenzbereich (FM1, FM2, MW und LW) auf den Stationstasten gespeichert werden, und zwar in der Reihenfolge Ihrer Wahl. Das heißt, allein im UKW-Bereich (FM) können Sie 20 Sender speichern.

1 Drücken Sie mehrmals **(SOURCE)**, um den Tuner auszuwählen.

2 Drücken Sie mehrmals **(MODE)**, um den gewünschten Frequenzbereich (FM1, FM2, MW oder LW) auszuwählen.

3 Drücken Sie den Regler SEEK/AMS nach oben oder unten, um den Sender einzustellen, der auf einer Stationstaste gespeichert werden soll.

4 Halten Sie die gewünschte Stationstaste (**(1)** bis **(10)**) zwei Sekunden lang gedrückt, bis „MEM“ angezeigt wird. Die Nummer der gedrückten Stationstaste erscheint auf dem Display.

Hinweis

Wenn Sie auf einer bereits belegten Stationstaste einen weiteren Sender speichern, wird der zuvor gespeicherte Sender gelöscht.

Einstellen der gespeicherten Sender

- 1 Drücken Sie so oft **(SOURCE)**, bis der Tuner ausgewählt ist.
- 2 Drücken Sie mehrmals **(MODE)**, um den gewünschten Frequenzbereich (FM1, FM2, MW oder LW) auszuwählen.
- 3 Drücken Sie kurz die Stationstaste (**(1)** bis **(10)**), auf der der gewünschte Sender gespeichert ist.

Wenn sich ein gespeicherter Sender nicht einstellen läßt

Drücken Sie den Regler SEEK/AMS kurz nach oben oder unten, um den Sender zu suchen (automatischer Sendersuchlauf).

Der Suchlauf stoppt, wenn ein Sender empfangen wird. Drücken Sie den Regler SEEK/AMS mehrmals nach oben oder unten, bis Sie den gewünschten Sender empfangen.

Hinweis

Wenn die automatische Sendersuche zu oft unterbrochen wird, drücken Sie **(SHIFT)** und dann **(3)** (PLAY MODE) so oft, bis „LOCAL“ (lokaler Suchmodus) angezeigt wird. Wählen Sie dann mit **(4)** (→) die Einstellung „LOCAL-ON“. Drücken Sie **(SHIFT)**. Nun lassen sich nur die Sender einstellen, die in relativ guter Qualität zu empfangen sind.

Tip

Wenn Sie die Frequenz des gewünschten Senders kennen, halten Sie den Regler SEEK/AMS nach oben oder unten gedrückt, bis die gewünschte Frequenz erscheint (manuelle Sendersuche).

Bei schlechtem UKW-Empfang

— Monauraler Modus

- 1 Drücken Sie **(SHIFT)** und dann **(3)** (PLAY MODE) so oft, bis „MONO“ angezeigt wird.
- 2 Drücken Sie **(4)** (→) so oft, bis „MONO-ON“ angezeigt wird. Dadurch wird die Tonqualität besser, aber der Ton wird zugleich monaural („Mono“). Die Anzeige „ST“ wird ausgeblendet.

- 3 Drücken Sie **(SHIFT)**.

Wenn Sie wieder den normalen Modus einstellen möchten, wählen Sie in Schritt 2 oben „MONO-OFF“.

Wechseln der Anzeige

Mit jedem Tastendruck auf **(DSPL)** wechselt die Anzeige folgendermaßen:



* Alle Informationen oben werden der Reihenfolge nach nacheinander im Display angezeigt.

D

Radio

Überblick über die RDS-Funktion

RDS (Radio Data System - Radiodatensystem) ist ein Rundfunksystem, bei dem UKW-Sender zusätzlich zu den normalen Radioprogrammsignalen digitale Informationen übertragen. Dank dieser Informationen bietet Ihnen Ihr Radio eine Reihe von Diensten. Beispielsweise können Sie einen Sender automatisch neu einstellen, Verkehrsdurchsagen einblenden und einen Sender nach Programmtyp suchen.

Hinweise

- In unterschiedlichen Ländern oder Gegenden stehen möglicherweise nicht alle RDS-Funktionen zur Verfügung.
- Wenn die Empfangssignale zu schwach sind oder der Sender, den das Gerät gerade empfängt, keine RDS-Daten ausstrahlt, funktioniert das RDS-System nicht korrekt.

Anzeigen des Sendernamens

Der Name des Senders, den das Gerät gerade empfängt, leuchtet im Display auf.

Stellen Sie einen UKW-Sender ein (Seite 10).

Wenn dieser UKW-Sender RDS-Daten sendet, leuchtet der Name des Senders im Display auf.

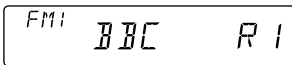

Hinweis

Wenn auf dem Display die Anzeige „*“ erscheint, wird ein RDS-Sender empfangen.

Umschalten der Anzeigen im Display

Mit jedem Tastendruck auf **(DSPL)** wechselt die Anzeige folgendermaßen:



* Alle Informationen oben werden der Reihenfolge nach nacheinander im Display angezeigt.

Hinweis

„NO NAME“ erscheint, wenn der Sender, der gerade empfangen wird, keine RDS-Daten ausstrahlt.

Automatisches Neueinstellen eines Senders

— Alternativfrequenzen (AF-Funktion)

Die AF-Funktion stellt das Radio automatisch auf die Frequenz des gerade ausgewählten Senders ein, die in der Gegend, in der Sie sich gerade befinden, am besten empfangen wird. Auf diese Weise können Sie auch bei einer längeren Fahrt den gleichen Sender empfangen, ohne den Sender immer wieder manuell neu einstellen zu müssen.

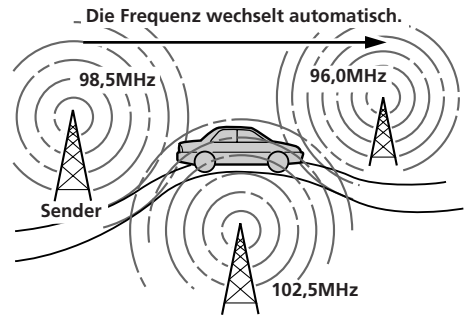

1 Wählen Sie einen UKW-Sender aus (Seite 10).

2 Drücken Sie **(AF/TA)** so oft, bis „AF-ON“ im Display aufleuchtet.

Das Gerät beginnt mit der Suche nach einer Alternativfrequenz, auf der Sie den gerade eingestellten Sender besser empfangen können.

Hinweis

Wenn es in der Gegend, in der Sie sich befinden, keine Alternativfrequenz gibt und es sich daher erübrigt, bessere Empfangsfrequenzen zu suchen, schalten Sie die AF-Funktion aus, indem Sie **(AF/TA)** drücken, bis „AF.TA-OFF“ aufleuchtet.

Umschalten der Anzeigen im Display

Mit jedem Tastendruck auf **(AF/TA)** wechseln die Anzeigen im Display in der folgenden Reihenfolge:

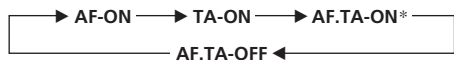

* Wählen Sie diese Einstellung, um die AF- und die TA-Funktion einzuschalten.

Hinweise

- „NO AF“ und der Sendername blinken abwechselnd im Display, wenn das Gerät keine Alternativfrequenz finden kann.
- Wenn der Name eines gespeicherten Senders anfängt zu blinken, nachdem Sie den Sender bei aktivierter AF-Funktion eingestellt haben, steht keine Alternativfrequenz zur Verfügung. Drücken Sie den Regler SEEK/AMS nach oben oder unten, während der Sendername blinkt (ca. 8 Sekunden lang). Das Gerät beginnt dann mit der Suche nach einer Frequenz mit denselben PI-Daten (Programme Identification - Programmkennung), „PI SEEK“ leuchtet auf, und der Ton wird stummgeschaltet. Wenn das Gerät immer noch keine Alternativfrequenz finden kann, leuchtet „NO PI“ auf, und das Gerät kehrt wieder zu der zuvor eingestellten Frequenz zurück.

Empfangen von Regionalsendern

Die Funktion „REG-ON“ (regional ein) dieses Geräts bewirkt, daß ein einmal ausgewählter Regionalsender nicht gewechselt wird. So können Sie verhindern, daß ein anderer Regionalsender eingestellt wird. Beachten Sie, daß die AF-Funktion eingeschaltet sein muß. Werkseitig ist das Gerät auf „REG-ON“ eingestellt. Wenn Sie diese Funktion ausschalten möchten, gehen Sie folgendermaßen vor:

- 1 Drücken Sie **(SHIFT)**, und drücken Sie dann so oft **(3)** (PLAY MODE), bis „REG“ erscheint.
- 2 Drücken Sie **(4)** (→) so oft, bis „REG-OFF“ erscheint.
- 3 Drücken Sie **(SHIFT)**.

Beachten Sie bitte, daß das Gerät möglicherweise zu einem anderen Regionalsender wechselt, wenn Sie „REG-OFF“ wählen.

Wenn Sie den Regionalsendermodus wieder aktivieren möchten, wählen Sie in Schritt 2 oben „REG-ON“.

Hinweis

Diese Funktion steht in Großbritannien und manchen anderen Gebieten nicht zur Verfügung.

Local-Link-Funktion (nur Großbritannien)

Mit Hilfe der Local-Link-Funktion können Sie andere Lokalsender auswählen, auch wenn diese zuvor nicht unter einer Stationstaste gespeichert wurden.

- 1 Drücken Sie eine Stationstaste, unter der ein Lokalsender gespeichert ist.
- 2 Drücken Sie innerhalb von fünf Sekunden erneut die Stationstaste des Lokalsenders.
- 3 Wiederholen Sie diesen Schritt, bis der gewünschte Lokalsender empfangen wird.

Empfangen von Verkehrsdurchsagen

Mit Hilfe von TA- (Traffic Announcement - Verkehrsdurchsage) und TP-Daten (Traffic Programme - Verkehrsfunk) können Sie einen UKW-Sender, der Verkehrsdurchsagen sendet, automatisch empfangen, und zwar auch dann, wenn nicht das Radio, sondern eine andere Programmquelle läuft.

Drücken Sie **(AF/TA)** so oft, bis „TA-ON“ oder „AF.TA-ON“ im Display aufleuchtet. Das Gerät beginnt, nach Verkehrsfunksendern zu suchen. „TP“ leuchtet im Display auf, wenn ein Verkehrsfunksender gefunden wird. Beginnt eine Verkehrsdurchsage, blinkt „TA“, bis die Verkehrsdurchsage zu Ende ist.

Tip

Wenn die Verkehrsdurchsage beginnt, während eine andere Programmquelle läuft, wechselt das Gerät automatisch zu der Durchsage. Nach Beendigung der Durchsage wechselt das Gerät wieder zu der ursprünglichen Programmquelle.

Hinweise

- Ist der Empfang einer Verkehrsdurchsage nicht möglich, blinkt fünf Sekunden lang die Anzeige „NO TP“. Danach beginnt das Gerät, nach einem anderen Verkehrsfunksender zu suchen.
- „TP“ und „EON“ werden im Display angezeigt, wenn der aktuelle Sender oder andere Sender gerade eine Verkehrsdurchsage senden.

Abbrechen der gerade empfangenen Verkehrsdurchsage

Drücken Sie kurz **(AF/TA)** oder **(SOURCE)**.

Wenn Sie den automatischen Empfang von Verkehrsdurchsagen beenden möchten, schalten Sie die Funktion aus. Drücken Sie dazu **(AF/TA)**, bis „AF.TA-OFF“ aufleuchtet.

Voreinstellen der Lautstärke von Verkehrsdurchsagen

Sie können für Verkehrsdurchsagen eine feste Lautstärke voreinstellen, damit Sie die Durchsage nicht überhören. Wird eine Verkehrsdurchsage gesendet, hören Sie die Durchsage automatisch in der voreingestellten Lautstärke.

1 Stellen Sie die gewünschte Lautstärke ein.

2 Drücken Sie **(AF/TA) zwei Sekunden lang.** „TA“ erscheint, und die Einstellung wird gespeichert.

Empfangen von Katastrophenwarnungen

Wenn Sie Radio hören und eine Katastrophenwarnung ausgestrahlt wird, wechselt das Programm automatisch zur Katastrophenwarnung. Wenn Sie eine andere Programmquelle hören als das Radio, können Sie Katastrophenwarnungen nur empfangen, wenn die AF- oder die TA-Funktion eingeschaltet ist. Das Gerät wechselt in diesem Fall automatisch zu der Katastrophenwarnung, und zwar auch dann, wenn nicht das Radio, sondern eine andere Programmquelle läuft.

Speichern von RDS-Sendern mit AF- und TA-Daten

Beim Speichern von RDS-Sendern werden die AF- und TA-Daten der Sender und deren Frequenz gespeichert, so daß Sie nicht jedesmal die AF- oder die TA-Funktion einschalten müssen, wenn Sie einen solchen Sender einstellen. Sie können für die einzelnen Sender unterschiedliche Einstellungen (AF, TA oder beides) oder für alle Sender dieselbe Einstellung wählen.

Speichern derselben Einstellung für alle voreingestellten Sender

1 Wählen Sie einen UKW-Frequenzbereich (Seite 10).

2 Drücken Sie **(AF/TA) so oft, bis die gewünschte Einstellung, „AF-ON“, „TA-ON“ oder „AF.TA-ON“ (AF- und TA-Funktion), im Display aufleuchtet.** Beachten Sie bitte, daß nicht nur RDS-Sender gespeichert werden, wenn Sie „AF.TA-OFF“ auswählen, sondern auch UKW-Sender, die RDS nicht unterstützen.

3 Drücken Sie **(SHIFT) und dann **(3)** (PLAY MODE) so oft, bis „BTM“ angezeigt wird.**

4 Drücken Sie **(4) (→).**

5 Drücken Sie **(SHIFT).**

Speichern unterschiedlicher Einstellungen für jeden voreingestellten Sender

1 Wählen Sie einen UKW-Frequenzbereich, und stellen Sie den gewünschten Sender ein (Seite 11).

2 Drücken Sie **(AF/TA) so oft, bis die gewünschte Einstellung, „AF-ON“, „TA-ON“ oder „AF.TA-ON“ (AF- und TA-Funktion), im Display aufleuchtet.**

3 Drücken Sie die gewünschte Stationstaste, bis „MEM“ angezeigt wird. Einstellungen für weitere Sender können Sie wie in den Schritten oben angegeben speichern.

Tip

Wenn Sie die gespeicherte AF- und/oder TA-Einstellung nach dem Einstellen eines voreingestellten Senders ändern möchten, schalten Sie die AF- oder die TA-Funktion einfach ein oder aus.

Suchen eines Senders nach Programmtyp

Sie können den gewünschten Sender suchen, indem Sie einen der unten aufgelisteten Programmtypen auswählen.

Programmtypen	Anzeige im Display
Nachrichten	NEWS
Aktuelle	AFFAIRS
Informationssendungen	
Informationssendungen	INFO
Sport	SPORT
Bildungsprogramme	EDUCATE
Hörspiele	DRAMA
Kulturprogramme	CULTURE
Wissenschaftliche Sendungen	SCIENCE
Sonstiges	VARIED
Pop	POP M
Rock	ROCK M
Middle of the Road	M.O.R. M
Leichte Klassik	LIGHT M
Klassik	CLASSICS
Sonstige Musikrichtungen	OTHER M
Wettervorhersagen	WEATHER
Finanzberichte	FINANCE
Kinderprogramme	CHILDREN
Magazinsendungen	SOCIAL A
Religion	RELIGION
Hörer-Telefon	PHONE IN
Reiseinformationen	TRAVEL
Freizeitprogramm	LEISURE
Jazz	JAZZ
Country-Musik	COUNTRY
Volksmusik	NATION M
Oldies	OLDIES
Folk	FOLK M
Dokumentarbeiträge	DOCUMENT
Nicht angegeben	NONE

Hinweis

Diese Funktion steht in den Ländern, in denen keine PTY-Daten (Programme Type Selection - Programmtypauswahl) ausgestrahlt werden, nicht zur Verfügung.

- 1 Drücken Sie **(PTY/LIST)**, während Sie einen UKW-Sender empfangen, bis „PTY“ im Display aufleuchtet.

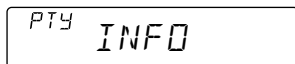

Der aktuelle Programmtyp erscheint, wenn der Sender PTY-Daten ausstrahlt. „- - - -“ erscheint, wenn der im Augenblick eingestellte Sender kein RDS-Sender ist oder wenn die RDS-Daten nicht empfangen werden.

- 2 Drücken Sie **(PTY/LIST)** so oft, bis der gewünschte Programmtyp angezeigt wird.

Die Programmtypen werden in der oben aufgelisteten Reihenfolge angezeigt. Beachten Sie, daß für die Suche „NONE“ (Nicht angegeben) nicht ausgewählt werden kann.

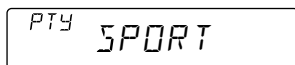

- 3 Drücken Sie den Regler **SEEK/AMS** nach oben oder unten.

Das Gerät beginnt mit der Suche nach einem Sender, der den gewählten Programmtyp ausstrahlt. Wenn ein Programm des gewünschten Typs empfangen wird, erscheint die Programmtypanzeige nochmals fünf Sekunden lang im Display. Findet das Gerät keinen Sender, der den gewünschten Programmtyp ausstrahlt, erscheinen fünf Sekunden lang abwechselnd „NO“ und der Programmtyp im Display, und das Gerät schaltet wieder auf den Empfang des vorhergehenden Senders.

D

RDS

Automatisches Einstellen der Uhr

Dieses Gerät kann mit RDS CT-Daten (CT - Clock Time = Uhrzeit) empfangen und danach die Uhrzeit automatisch einstellen.

- 1 Drücken Sie **(SHIFT)** und danach **(2)** (SET UP) so oft, bis „CT“ aufleuchtet.

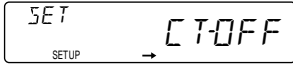

- 2 Drücken Sie **(4)** (→) so oft, bis „CT-ON“ aufleuchtet.

Die Uhr wird nun eingestellt.

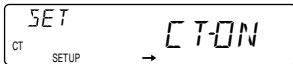

- 3 Drücken Sie **(SHIFT)**, um zur normalen Anzeige zurückzuschalten.

So schalten Sie die CT-Funktion aus

Wählen Sie in Schritt 2 oben „CT-OFF“.

Hinweise

- Die CT-Funktion steht nicht immer zur Verfügung, auch wenn Sie einen RDS-Sender empfangen.
- Die über die CT-Funktion eingestellte Uhrzeit ist nicht immer korrekt.

Weitere Funktionen

Sie können einen gesondert erhältlichen Joystick (RM-X45) an dieses Gerät anschließen.

Der Joystick

Der Joystick funktioniert, indem Sie die Tasten darauf drücken und/oder an den Reglern drehen.

Sie können CD- oder MD-Gerät mit dem Joystick steuern.

Drücken der Tasten (Tasten SOURCE und MODE)

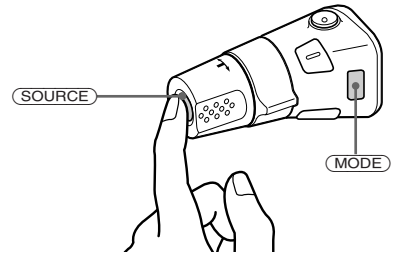

Mit jedem Tastendruck auf **(SOURCE)** wechselt die Tonquelle folgendermaßen:

TUNER → CD → MD

Mit jedem Tastendruck auf **(MODE)** wird folgendes ausgewählt;

- Tuner: FM1 → FM2 → MW → LW
- CD-Gerät: CD1 → CD2 → ...
- MD-Gerät: MD1 → MD2 → ...

Tip

Wenn sich der Schalter POWER SELECT in der Position **(I)** befindet, können Sie das Gerät einschalten, indem Sie **(SOURCE)** am Joystick drücken.

Drehen des Reglers (Regler SEEK/AMS)

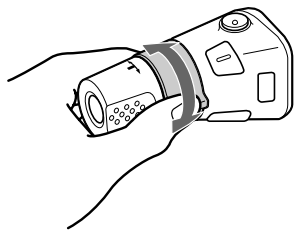

Wenn Sie den Regler kurz drehen und dann loslassen, können Sie:

- einen bestimmten Titel auf einer CD/MD ansteuern. Wenn Sie den Regler gedreht halten, können Sie eine bestimmte Stelle in einem Titel ansteuern. Sobald Sie den Regler loslassen, startet die Wiedergabe.
- die Sender automatisch einstellen. Wenn Sie den Regler gedreht halten, können Sie einen bestimmten Sender einstellen.

Drehen und Drücken des Reglers (Regler PRESET/DISC)

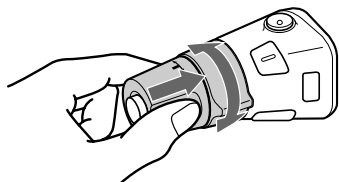

Wenn Sie den Regler gleichzeitig drücken und drehen, können Sie:

- die auf den Stationstasten gespeicherten Sender einstellen.
- die CD/MD wechseln.

Sonstige Funktionen

Drehen Sie den Regler VOL, um die Lautstärke einzustellen.

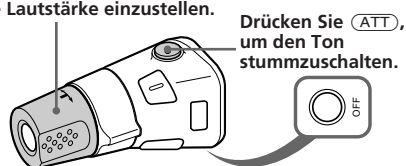

Drücken Sie (ATT), um den Ton stummzuschalten.



Drücken Sie (OFF), um das Gerät auszuschalten.

Drücken Sie (SOUND), um die Lautstärke und den Raumklangmodus einzustellen.

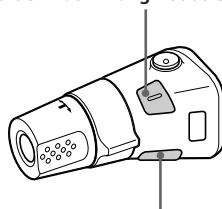

Drücken Sie (LIST), um:

- Die gespeicherten Namen anzuzeigen.
- Den Programmtyp anzuzeigen.

Wechseln der Drehrichtung

Die Drehrichtung der Regler ist werkseitig wie in der Abbildung unten eingestellt.

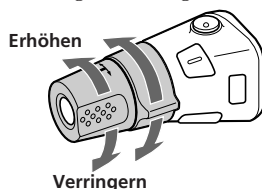

Wenn Sie den Joystick rechts von der Lenksäule anbringen, können Sie die Drehrichtung der Regler ändern.

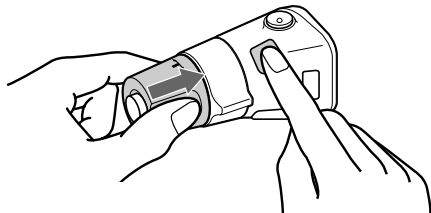

Drücken Sie zwei Sekunden lang (SOUND), und halten Sie dabei den Regler VOL gedrückt.

Tip

Sie können die Drehrichtung der Regler auch mit dem Gerät steuern (Seite 18).

Einstellen der Klangeigenschaften

Sie können Bässe, Höhen, Balance und Fader einstellen. Für die einzelnen Tonquellen wird der Pegel für Bässe und Höhen gespeichert.

1 Wählen Sie die einzustellende Klangoption, indem Sie **(SOUND)** mehrmals drücken.

VOL (Lautstärke) → BAS (Bässe) →
TRE (Höhen) → BAL (links-rechts) →
FAD (vorn-hinten)

2 Stellen Sie die ausgewählte Option ein, indem Sie die Einstellscheibe drehen.

Nachdem Sie eine Klangoption ausgewählt haben, müssen Sie innerhalb von drei Sekunden den Einstellvorgang beginnen. Danach dient die Einstellscheibe wieder nur zur Regelung der Lautstärke.

D

Stummschalten des Tons

Drücken Sie **(ATT)** auf dem Joystick oder der drahtlosen Fernbedienung.
„ATT-ON“ blinkt eine Zeitlang.

Um die vorherige Lautstärke wieder einzustellen, drücken Sie **(ATT)** nochmals.

Tip

Das Gerät senkt die Lautstärke automatisch, wenn ein Telefonanruf eingeht (Telefonstummschaltfunktion).

Wechseln der Klang- und Anzeigeeinstellungen

Sie können folgende Optionen einstellen:

- CLOCK (Uhr) (Seite 7).
- CT (Clock Time = Uhrzeit) (Seite 16).
- D.INFO (Dual Information) — Uhrzeit und Wiedergabemodus können gleichzeitig (ON) oder abwechselnd (OFF) angezeigt werden.
- AMBER/GREEN — Die Display-Farbe wechselt zwischen bernstein und grün.
- DIM (Dimmer) — Die Helligkeit des Displays kann verringert werden.
— Mit „ON“ wird das Display dunkler.
- BEEP — Der Signalton kann ein- oder ausgeschaltet werden.
- RM (Joystick) — Dient zum Wechseln der Drehrichtung der Regler am Joystick.
— Wählen Sie „NORM“, um den Joystick so zu verwenden, wie er werkseitig eingestellt wurde.
— Wählen Sie „REV“, wenn Sie den Joystick rechts der Lenksäule montieren.
- A.SCRL (Auto Scroll) (Seite 8, 20).

1 Drücken Sie **(SHIFT)**.

2 Drücken Sie **(2)** (SET UP) so oft, bis die gewünschte Option erscheint.

Mit jedem Tastendruck auf **(2)** (SET UP) wechseln die Optionen folgendermaßen:

CLOCK → CT → D.INFO* → AMBER/GREEN → DIM → BEEP → RM → A.SCRL*

* Wenn Sie den Sender nicht eingestellt haben bzw. keine CD/MD wiedergegeben wird, erscheinen diese Optionen nicht.

Hinweis

Je nach aktueller Tonquelle werden unterschiedliche Optionen angezeigt.

3 Wählen Sie mit **(4)** (→) die gewünschte Einstellung (z. B. ON oder OFF).

4 Drücken Sie **(SHIFT)**.

Wenn Sie die Einstellung vorgenommen haben, erscheint im Display wieder die Anzeige für den normalen Wiedergabemodus.

Betonen der Bässe — D-Bass-Funktion

Wenn Sie die Bässe besonders klar und kraftvoll wiedergeben lassen wollen, können Sie die tiefen Frequenzen mit einer Kurve verstärken, die steiler ist als bei konventionellen Baßbetonungssystemen. Sie können dann beispielsweise die Baßinstrumente auch dann deutlicher hören, wenn die Singstimmen auf dieselbe Lautstärke eingestellt sind. Mit dem Regler D-BASS können Sie die Bässe problemlos verstärken und einstellen. Dieser Effekt ähnelt der Wirkung eines zusätzlichen Tiefsttonlautsprechersystems. Bei der digitalen D-bass*-Funktion wird der Klang sogar noch klarer und die Baßwiedergabe noch kraftvoller als bei der analogen D-bass-Funktion.

* Die digitale D-bass-Funktion steht während der CD-Wiedergabe zur Verfügung.

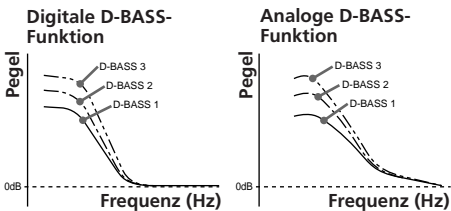

Einstellen der Baßkurve

Stellen Sie mit dem Regler D-BASS den Baßpegel (1, 2 oder 3) ein.

„D-BASS“ erscheint im Display.

Während der CD-Wiedergabe erscheint „DIGITAL D-BASS“ im Display.

Zum Ausschalten der Funktion drehen Sie den Regler in die Position OFF.

Hinweis

Wenn die Bässe verzerrt sind, korrigieren Sie dies mit dem Regler D-BASS oder dem Lautstärkeregler.

Wenn zusätzliche Geräte angeschlossen sind CD/MD-Gerät

Sie können mit diesem Gerät bis zu 7 CD- und MD-Geräte steuern.

Wenn Sie ein gesondert erhältliches CD-Gerät mit CD TEXT-Funktion anschließen, erscheinen bei der Wiedergabe einer CD mit CD TEXT die CD TEXT-Informationen im Display.

Wiedergeben einer CD oder MD

1 Drücken Sie mehrmals **(SOURCE)**, um die CD- bzw. MD-Wiedergabe auszuwählen.

2 Drücken Sie **(MODE)**, bis das gewünschte Gerät angezeigt wird.
Die Wiedergabe einer CD/MD beginnt.

Wenn ein CD/MD-Gerät angeschlossen ist, werden alle Titel ab dem Anfang abgespielt.

Umschalten der Anzeigen im Display

Mit jedem Tastendruck auf **(DSPL)** während der Wiedergabe einer CD, einer CD mit CD TEXT oder einer MD wechselt die Anzeige folgendermaßen:

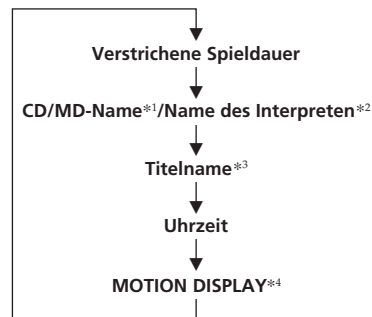

*1 Wenn die CD/MD keinen Namen hat und Sie sie auch nicht selber benannt haben, erscheint „NO NAME“ im Display.

*2 Wenn Sie eine CD mit CD TEXT abspielen, erscheint der Name des Interpreten nach dem CD-Namen im Display (nur bei CD TEXT mit dem Namen des Interpreten).

*3 Wenn auf einer CD mit CD TEXT bzw. auf einer MD kein Titelname aufgezeichnet wurde, erscheint „NO NAME“ im Display.

*4 Alle Informationen oben werden der Reihenfolge nach nacheinander im Display angezeigt.

Sie können einen eigenen Namen für CDs und CDs mit CD TEXT, die über die Disc-Memo-Funktion verfügen, eingeben. Näheres dazu finden Sie unter „Benennen einer CD“ (Seite 22).

Wenn Sie jedoch eigene Namen eingegeben haben, haben diese immer Priorität vor den ursprünglichen CD TEXT-Informationen, wenn solche Informationen angezeigt werden.

Tip

Wenn der Name der MD oder CD mit CD TEXT zu lang ist, können Sie ihn im Display verschieben und auf diese Weise ganz anzeigen lassen, indem Sie (SHIFT) und dann ① (←) drücken.

Automatisches Verschieben des Namens einer CD/MD — Auto Scroll

Wenn bei einer CD mit CD TEXT oder einer MD der Name der CD/MD, eines Interpreten oder eines Titels länger ist als 10 Zeichen und die Funktion Auto Scroll eingeschaltet ist, wird im Display folgendes angezeigt:

- Der MD/CD-Name wird angezeigt, wenn die MD/CD gewechselt und der MD/CD-Name ausgewählt wurde.
- Der Titelname erscheint, wenn der Titel wechselt und der Titelname ausgewählt wurde.

Wenn Sie mit (DSPL) die Anzeige wechseln, wird der Name einer CD/MD oder eines Titels auf einer MD oder CD mit CD TEXT automatisch verschoben und auf diese Weise ganz angezeigt, unabhängig davon, ob die Funktion ein- oder ausgeschaltet ist.

1 Drücken Sie während der Wiedergabe (SHIFT).

2 Drücken Sie ② (SET UP) so oft, bis „A.SCRL“ erscheint.

3 Wählen Sie mit ④ (→) die Option „A.SCRL-ON“ aus.

4 Drücken Sie (SHIFT).

Wenn Sie die Funktion ausschalten wollen, wählen Sie in Schritt 2 oben die Option „A.SCRL-OFF“.

Hinweis

Bei einigen CDs mit außergewöhnlich langem CD TEXT ist folgendes möglich:

- Einige Zeichen werden nicht angezeigt.
- Die Funktion Auto Scroll funktioniert nicht.

Anzeigen des Aufnahme datums der gerade ausgewählten MD

Drücken Sie während der Wiedergabe der MD zwei Sekunden lang (DSPL). Das Aufnahme datum des betreffenden Titels erscheint für ca. drei Sekunden.

Ansteuern eines bestimmten Titels — AMS (Automatischer Musiksensor)

Drücken Sie während der Wiedergabe den Regler SEEK/AMS kurz nach oben oder unten für jeden zu überspringenden Titel.

Ansteuern nachfolgender Titel



Ansteuern vorhergehender Titel

Ansteuern einer bestimmten Passage in einem Titel

— Manuelle Suche

Halten Sie während der Wiedergabe den Regler SEEK/AMS nach oben oder unten gedrückt. Lassen Sie die Taste wieder los, wenn Sie die gewünschte Stelle gefunden haben.

Vorwärtssuchen

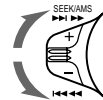

Rückwärtssuchen

Direktes Ansteuern einer bestimmten CD/MD

— Direct Disc Selection-Funktion

Drücken Sie die Zahlentaste, die der Nummer der gewünschten CD/MD entspricht.

Die gewünschte CD/MD im gerade ausgewählten Wechsler wird wiedergegeben.

Anspielen der Titel

— Intro Scan

Mit dieser Funktion werden die ersten 10 Sekunden aller Titel der gerade ausgewählten CD/MD wiedergegeben.

1 Drücken Sie während der Wiedergabe (SHIFT) **und dann** (3) (PLAY MODE) **so oft, bis „INTRO“ erscheint.**

2 Wählen Sie mit (4) (→) **„INTRO-ON“.**
Intro Scan startet.

3 Drücken Sie (SHIFT).

Wenn Sie wieder zum normalen Wiedergabemodus wechseln wollen, wählen Sie „INTRO-OFF“ in Schritt 2.

Wiederholtes Wiedergeben von Titeln

— Repeat Play

Sie haben folgende Auswahlmöglichkeiten:

- REP-1 zum Wiederholen eines Titels.
- REP-2 zum Wiederholen einer CD/MD.

1 Drücken Sie während der Wiedergabe (SHIFT).

2 Drücken Sie (6) (REP) **so oft, bis die gewünschte Einstellung erscheint.**



Repeat Play startet.

3 Drücken Sie (SHIFT).

Wenn Sie wieder zum normalen Wiedergabemodus wechseln wollen, wählen Sie „REP-OFF“ in Schritt 2.

Wiedergeben von Titeln in willkürlicher Reihenfolge

— Shuffle Play

Sie haben folgende Auswahlmöglichkeiten:

- SHUF-1 zum Wiedergeben der Titel auf der aktuellen CD/MD in willkürlicher Reihenfolge.
- SHUF-ALL zum Wiedergeben aller Titel in willkürlicher Reihenfolge.

1 Drücken Sie während der Wiedergabe (SHIFT).

2 Drücken Sie (7) (SHUF) **so oft, bis die gewünschte Einstellung erscheint.**

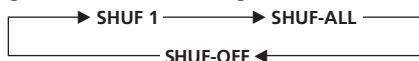

Shuffle Play startet.

3 Drücken Sie (SHIFT).

Wenn Sie wieder zum normalen Wiedergabemodus wechseln wollen, wählen Sie „SHUF-OFF“ in Schritt 2.

Benennen einer CD

— Disc Memo (bei CD-Gerät mit Custom-File-Funktion)

Sie können jeder CD einen eigenen Namen geben. Pro CD können Sie bis zu acht Zeichen eingeben. Wenn Sie eine CD benannt haben, können Sie sie nach dem Namen suchen (Seite 23) und bestimmte Titel für die Wiedergabe auswählen (Seite 24).

- 1 Lassen Sie die CD wiedergeben, und drücken Sie (PTY/LIST) zwei Sekunden lang.

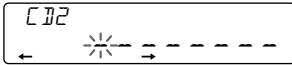

- 2 Geben Sie die Zeichen ein.

- 1 Drehen Sie die Einstellscheibe im Uhrzeigersinn, um die gewünschten Zeichen auszuwählen.
(A → B → C → ... Z → 0 → 1 → 2 → ... 9 → + → - → * → / → \ → > → < → . → _)

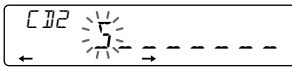

Wenn Sie die Einstellscheibe gegen den Uhrzeigersinn drehen, erscheinen die Zeichen in umgekehrter Reihenfolge. Wenn Sie nach einem Zeichen ein Leerzeichen setzen wollen, wählen Sie „_“ (Unterstrich).

- 2 Drücken Sie (4) (→), wenn Sie das gewünschte Zeichen gefunden haben. Der blinkende Cursor wechselt zur nächsten Eingabeposition.

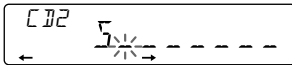

Wenn Sie (1) (←) drücken, bewegt sich der blinkende Cursor nach links.

- 3 Geben Sie wie in Schritt 1 und 2 erläutert den ganzen Namen ein.

- 3 Wenn Sie zum normalen CD-Wiedergabemodus zurückschalten möchten, drücken Sie (PTY/LIST) zwei Sekunden lang.

Tip

Wenn Sie einen Namen löschen/korrigieren möchten, geben Sie „_“ (Unterstrich) für jedes Zeichen ein.

Aufrufen des Disc Memo

Drücken Sie während der Wiedergabe einer normalen CD oder einer CD mit CD TEXT die Taste (DSPL).



Mit jedem Tastendruck auf (DSPL) während der Wiedergabe einer CD oder einer CD mit CD TEXT wechselt die Anzeige folgendermaßen:

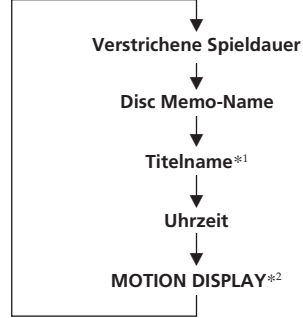

*1 Wenn Sie ein gesondert erhältliches CD-Gerät mit CD TEXT-Funktion anschließen, erscheinen bei der Wiedergabe einer CD mit CD TEXT die CD TEXT-Informationen im Display.

*2 Alle Informationen oben werden der Reihenfolge nach nacheinander im Display angezeigt.

Löschen des Disc Memo

- 1 Drücken Sie mehrmals **(SOURCE)**, um die CD-Funktion auszuwählen.
- 2 Drücken Sie mehrmals **(MODE)**, um das CD-Gerät auszuwählen.
- 3 Drücken Sie **(PTY/LIST)** zwei Sekunden lang.
- 4 Drücken Sie **(DSPL)** zwei Sekunden lang.
- 5 Drehen Sie die Einstellscheibe, und wählen Sie damit den zu löschenden Namen aus.
- 6 Drücken Sie **(5)** (ENTER) zwei Sekunden lang.
Der Name wird gelöscht.
Wenn Sie weitere Namen löschen wollen, gehen Sie wie in Schritt 5 und 6 erläutert vor.
- 7 Drücken Sie **(PTY/LIST)** zwei Sekunden lang.
Das Gerät schaltet in den normalen CD-Wiedergabemodus zurück.

Hinweis

Wenn Sie den von Ihnen eingegebenen Namen löschen, werden die ursprünglichen CD TEXT-Informationen im Display angezeigt.

Ansteuern einer CD/MD anhand des Namens

— List-up (CD-Gerät mit Custom-File-Funktion oder MD-Gerät)

Sie können diese Funktion nur verwenden, wenn den CDs/MDs ein eigener Name zugewiesen wurde. Weitere Informationen zu den Namen finden Sie unter „Benennen einer CD“ (Seite 22).

- 1 Drücken Sie kurz **(PTY/LIST)**.
Der Name der aktuellen CD/MD erscheint im Display.

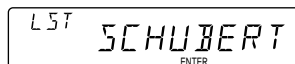

Wenn Sie Disc Memo-Namen zu einer CD mit CD TEXT hinzufügen, legen Sie mit der von Ihnen gewählten Anzeigeoption fest, welche Informationen angezeigt werden. Wenn für die CD nur ein Satz an Informationen gespeichert ist, also entweder CD TEXT oder Disc Memo-Namen, werden diese Informationen unabhängig von der ausgewählten Anzeigeoption eingestellt.

- 2 Drücken Sie **(PTY/LIST)** so oft, bis Sie die gewünschte CD/MD gefunden haben.
- 3 Starten Sie mit **(5)** (ENTER) die Wiedergabe der CD/MD.

Hinweise

- Wenn ein CD/MD-Name fünf Sekunden lang angezeigt wurde, erscheint im Display wieder die Anzeige für den normalen Wiedergabemodus. Wenn Sie das Display ausschalten wollen, drücken Sie **(DSPL)**.
- Die Namen der Titel können während der Wiedergabe einer MD nicht angezeigt werden.
- Wenn das Magazin keine CDs/MDs enthält, erscheint „NO DISC“ im Display.
- Wenn einer CD/MD kein eigener Name zugeordnet wurde, erscheint „*****“ im Display.
- Wenn die Daten auf der CD/MD nicht eingelesen wurden, erscheint „NOT READ“ im Display. Damit das Gerät die Daten einliest, drücken Sie zunächst die Zahlentaste, und wählen Sie dann die CD/MD, deren Daten nicht eingelesen wurden.
- Die Daten werden nur in Großbuchstaben angezeigt. Außerdem gibt es einige Buchstaben, die nicht angezeigt werden können (während der MD-Wiedergabe).

Auswählen bestimmter Titel für die Wiedergabe

— Bank (bei CD-Gerät mit Custom-File-Funktion)

Sie können das Gerät so einstellen, daß bestimmte Titel übersprungen und nur die gewünschten Titel wiedergegeben werden.

- 1 Starten Sie die Wiedergabe der CD, und drücken Sie (SHIFT) und dann zwei Sekunden lang (3) (PLAY MODE).

Bank-Modus



Hinweis

Hat die CD keinen Namen, erscheint der Bank-Modus nicht. Wollen Sie zur normalen Wiedergabe zurückschalten, drücken Sie (SHIFT).

- 2 Drücken Sie den Regler SEEK/AMS nach oben oder unten, und wählen Sie damit die Nummer des Titels, den Sie auslassen wollen. Drücken Sie (5) (ENTER).

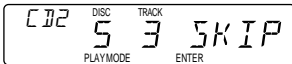

Statt „PLAY“ wird nun „SKIP“ angezeigt. Wenn Sie wieder zu „PLAY“ schalten wollen, drücken Sie nochmals (5) (ENTER).

- 3 Wenn Sie den Modus „PLAY“ oder „SKIP“ für weitere Titel festlegen wollen, gehen Sie wie in Schritt 2 erläutert vor.

- 4 Drücken Sie (3) (PLAY MODE) zwei Sekunden lang.

Das Gerät schaltet zum normalen CD-Wiedergabemodus zurück.

- 5 Drücken Sie (SHIFT).

Hinweise

- Sie können den Modus „PLAY“ und „SKIP“ für bis zu 24 Titel einstellen.
- Sie können den Modus „SKIP“ nicht für alle Titel festlegen.

Wiedergeben der gewünschten Titel

Sie haben zwei Auswahlmöglichkeiten:

- BANK-ON — Alle Titel mit der Einstellung „PLAY“ werden wiedergegeben.
- BANK-INV (umgekehrt) — Alle Titel mit der Einstellung „SKIP“ werden wiedergegeben.

- 1 Drücken Sie während der Wiedergabe (SHIFT) und dann (3) (PLAY MODE) so oft, bis „BANK“ erscheint.

- 2 Wählen Sie mit (4) (→) den gewünschten Modus.



Die Wiedergabe beginnt mit dem Titel, der auf den aktuellen Titel folgt.

- 3 Drücken Sie (SHIFT).

Wenn Sie wieder in den normalen Wiedergabemodus schalten wollen, wählen Sie in Schritt 2 oben „BANK-OFF“.

Weitere Informationen

Sicherheitsmaßnahmen

- Wenn Sie Ihr Auto direkt in der Sonne geparkt haben und die Temperatur im Wageninneren sehr hoch ist, lassen Sie das Gerät zunächst etwas abkühlen, bevor Sie es benutzen.
- Wenn die Stromversorgung des Geräts unterbrochen ist, überprüfen Sie zunächst die Anschlüsse. Sind diese in Ordnung, überprüfen Sie die Sicherung.
- Wenn bei einem Zwei-Lautsprecher-System über diese Lautsprecher kein Ton ausgegeben wird, stellen Sie den Fader-Regler in die mittlere Position.
- Wenn Ihr Auto mit einer Motorantenne ausgestattet ist, beachten Sie bitte, daß diese beim Einschalten des Geräts automatisch ausgefahren wird.

Wenn Sie Fragen haben oder an Ihrem Gerät Probleme auftauchen, die in dieser Bedienungsanleitung nicht behandelt werden, wenden Sie sich bitte an Ihren Sony-Händler.

Hinweise zu CDs

Bei verschmutzter oder beschädigter CD kann es während der Wiedergabe zu Tonaussetzern kommen. Um einen optimalen Klang zu gewährleisten, beachten Sie folgendes: Fassen Sie die CD stets nur am Rand an. Berühren Sie die Oberfläche der CD nicht, und halten Sie sie sauber.

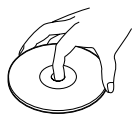

Kleben Sie kein Papier, keine Aufkleber u. ä. auf die beschriftete Oberfläche.

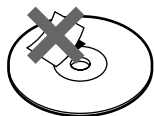

Setzen Sie die CD weder direktem Sonnenlicht noch Wärmequellen wie zum Beispiel Warmluftauslässen aus. Lassen Sie sie nicht in einem in der Sonne geparkten Auto liegen, denn die Temperaturen im Wageninneren können sehr stark ansteigen.

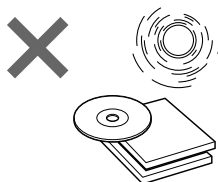

Reinigen Sie die CD vor dem Abspielen mit einem Reinigungstuch. Wischen Sie dabei immer von der Mitte nach außen. Verwenden Sie keine Lösungsmittel wie Benzin oder Verdünner und keine handelsüblichen Reinigungsmittel oder Antistatik-Sprays für Schallplatten.



Hinweise zur Feuchtigkeitkondensation

An einem Regentag oder in einer sehr feuchten Umgebung kann sich auf den Linsen im CD-Player Feuchtigkeit niederschlagen. Ist dies der Fall, arbeitet das Gerät nicht mehr ordnungsgemäß. Nehmen Sie dann die CD heraus, und warten Sie etwa eine Stunde, bis die Feuchtigkeit verdunstet ist.

Wiedergeben von Single-CDs (8-cm-CDs)

Verwenden Sie dazu den gesondert erhältlichen Single-CD-Adapter von Sony (CSA-8), damit der CD-Player nicht beschädigt wird.

Wartung

Austauschen einer Sicherung

Wenn Sie eine Sicherung austauschen, achten Sie darauf, eine Ersatzsicherung mit dem gleichen Ampere-Wert zu verwenden. Dieser ist auf der Sicherung angegeben. Wenn die Sicherung durchbrennt, überprüfen Sie den Stromanschluß und tauschen die Sicherung aus. Wenn auch die neue Sicherung durchbrennt, kann es sich um eine interne Störung handeln. Wenden Sie sich in diesem Fall an Ihren Sony-Händler.

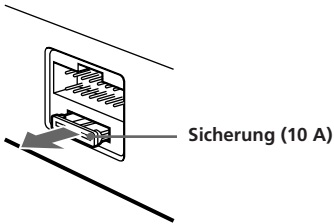

D

Achtung

Verwenden Sie unter keinen Umständen eine Sicherung mit einem höheren Ampere-Wert als dem der Sicherung, die ursprünglich mit dem Gerät geliefert wurde. Andernfalls kann es zu Schäden am Gerät kommen.

Reinigen der Anschlüsse

Das Gerät funktioniert unter Umständen nicht korrekt, wenn die Anschlüsse zwischen dem Gerät und der Frontplatte verschmutzt sind. Um dies zu vermeiden, lösen Sie mit der Taste **(RELEASE)** die Frontplatte, dann nehmen Sie sie ab und reinigen die Anschlüsse mit einem mit Alkohol getränkten Wattestäbchen. Drücken Sie dabei nicht zu fest auf. Andernfalls könnten die Anschlüsse beschädigt werden.

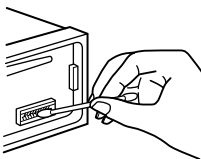

am Gerät

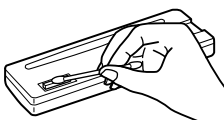

Rückseite der Frontplatte

Ausbauen des Geräts

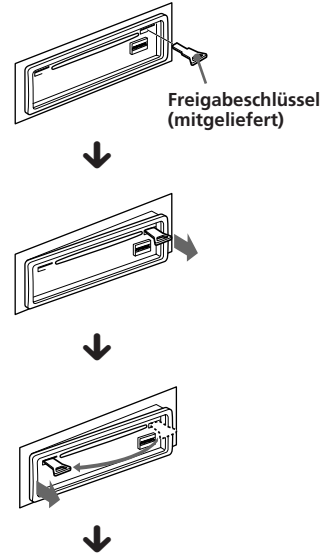

Lassen Sie den Freigabeschlüssel stecken, und ziehen Sie das Gerät heraus.

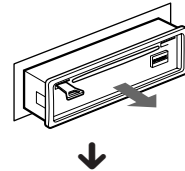

Drücken Sie die Federlasche innen mit einem kleinen Flachsraubenzieher, und ziehen Sie die Abdeckung nach vorne ab.

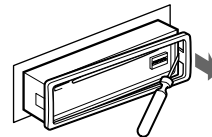

Anbringen des Etiketts am Joystick

Sie können dieses Gerät mit einem gesondert erhältlichen Joystick (RM-X4S) steuern. Mit dem Joystick werden mehrere Etiketten geliefert. Bringen Sie das Etikett an, das den Funktionen dieses Geräts und der Montageposition des Joystick entspricht. Wenn Sie den Joystick montiert haben, bringen Sie das Etikett wie unten abgebildet an.

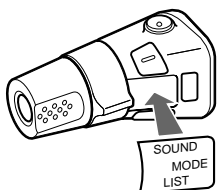
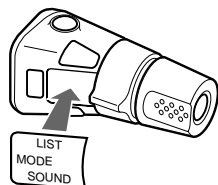

Technische Daten

CD-Player

System	Digitales CD-Audiosystem
Signal-Rauschabstand	90 dB
Frequenzgang	10 – 20.000 Hz
Gleichlaufschwankungen	Unterhalb der Meßgrenze

Radio

UKW

Empfangsbereich	87,5 – 108,0 MHz
Antennenanschluß	Externer Antennenanschluß
Zwischenfrequenz	10,7 MHz
Nutzbare Empfindlichkeit	9 dBf
Trennschärfe	75 dB bei 400 kHz
Signal-Rauschabstand	65 dB (stereo), 68 dB (mono)
Harmonische Verzerrung bei 1 kHz	0,7 % (stereo), 0,4 % (mono)
Kanaltrennung	35 dB bei 1 kHz
Frequenzgang	30 – 15.000 Hz

MW/LW

Empfangsbereich	MW: 531 – 1.602 kHz LW: 153 – 281 kHz
Antennenanschluß	Externer Antennenanschluß
Zwischenfrequenz	10,71 MHz/450 kHz
Empfindlichkeit	MW: 30 µV LW: 50 µV

Endverstärker

Ausgänge	Lautsprecherausgänge (versiegelte Anschlüsse)
Lautsprecherimpedanz	4 – 8 Ohm
Maximale Leistungsabgabe	40 W × 4 (an 4 Ohm)

Allgemeines

Ausgänge	CDX-C580R, -C580RW: Leitungsausgänge (2) CDX-C570R: Leitungsausgang (1) Motorantennen- Steuerleitung Steuerleitung für Endverstärker Steuerleitung für Telefonstummenschaltung Bässe ±8 dB bei 100 Hz Höhen ±8 dB bei 10 kHz
Klangregler	12 V Gleichstrom, Autobatterie (negative Erdung)
Betriebsspannung	ca. 178 × 50 × 185 mm (B/H/T)
Abmessungen	ca. 182 × 53 × 162 mm (B/H/T)
Einbaumaß	ca. 1,2 kg
Gewicht	Mitgeliefertes Zubehör Montageile und Anschlußzubehör (1 Satz) Behälter für Frontplatte (1) Joystick RM-X45 Drahtlose Fernbedienung RM-X47 BUS-Kabel (mit einem Cinchkabel geliefert) RC-61 (1 m), RC-62 (2 m) Single-CD-Adapter CSA-8
Mitgeliefertes Zubehör	CD-Wechsler CDX-805 (10 CDs), CDX-715 (10 CDs)
Sonderzubehör	MD-Wechsler MDX-62 Signalquellenwähler XA-C30
Sonderzubehörgeräte	

Änderungen, die dem technischen Fortschritt dienen, bleiben vorbehalten.

Störungsbehebung

Anhand der folgenden Checkliste können Sie die meisten Probleme, die möglicherweise an Ihrem Gerät auftauchen, selbst beheben.

Bevor Sie die Liste unten durchgehen, überprüfen Sie nochmals, ob die Anschlüsse korrekt vorgenommen wurden und ob das Gerät korrekt bedient wurde.

Allgemeines

Problem	Ursache/Abhilfe
Kein Ton.	<ul style="list-style-type: none">• Schalten Sie die ATT-Funktion aus.• Stellen Sie bei einem 2-Lautsprecher-System den Fader-Regler in die mittlere Position.• Drehen Sie die Einstellscheibe im Uhrzeigersinn, und stellen Sie so die Lautstärke ein.
Der Speicherinhalt wurde gelöscht.	<ul style="list-style-type: none">• Das Netzkabel hat sich gelöst, oder die Autobatterie wurde abgeklemmt.• Die Rücksetztaste wurde gedrückt. → Speichern Sie die Einstellungen erneut.
Im Display erscheinen keine Anzeigen.	Nehmen Sie die Frontplatte ab, und reinigen Sie die Anschlüsse. Näheres dazu finden Sie unter „Reinigen der Anschlüsse“ (Seite 26).
Kein Signalton ertönt.	<ul style="list-style-type: none">• Es wurde ein gesondert erhältlicher Endverstärker angeschlossen, und Sie verwenden nicht den integrierten Verstärker.• Der Signalton wurde stummgeschaltet (Seite 18).

CD/MD-Wiedergabe

Problem	Ursache/Abhilfe
Es kann keine CD/MD eingelegt werden.	<ul style="list-style-type: none">• Es ist bereits eine CD eingelegt.• Die CD wurde fälschlicherweise eingelegt, bzw. die MD wurde falsch eingelegt.
Die Wiedergabe startet nicht.	Die MD ist beschädigt, bzw. die CD ist schmutzig.
Die CD/MD wird automatisch ausgeworfen.	Die Umgebungstemperatur liegt bei über 50 °C.
Die Betriebstasten funktionieren nicht.	Drücken Sie die Rücksetztaste.
Der Ton fällt aufgrund von Erschütterungen aus.	<ul style="list-style-type: none">• Das Gerät wurde in einem Winkel von über 60° installiert.• Das Gerät wurde an einem Teil des Autos installiert, das zu starken Vibrationen ausgesetzt ist.

Radioempfang

Problem	Ursache/Abhilfe
Ein gespeicherter Sender läßt sich nicht einstellen.	<ul style="list-style-type: none">• Speichern Sie den Sender mit der korrekten Frequenz ab.• Die Sendesignale werden zu schwach empfangen.
Der automatische Sendersuchlauf funktioniert nicht.	Die Sendesignale werden zu schwach empfangen. → Stellen Sie den Sender manuell ein.
Die Anzeige „ST“ blinkt.	<ul style="list-style-type: none">• Stellen Sie den Sender exakt ein.• Die Sendesignale werden zu schwach empfangen. → Wechseln Sie in den MONO-Modus (Seite 11).

RDS-Funktionen

Problem	Ursache/Abhilfe
Nach ein paar Sekunden Radioempfang beginnt der Sendersuchlauf.	Der Sender ist kein Verkehrsfunksender, oder die Sendesignale werden zu schwach empfangen. → Wechseln Sie mit (AF/TA) in den Modus „AF.TA-OFF“.
Keine Verkehrsdurchsagen.	<ul style="list-style-type: none"> • Aktivieren Sie „TA“. • Der Sender strahlt keine Verkehrsdurchsagen aus, obwohl es ein Verkehrsfunksender (TP) ist. → Stellen Sie einen anderen Sender ein.
Bei PTY wird „NONE“ angezeigt.	Der Sender gibt keinen Programmtyp an.

Fehlermeldungen (wenn Sie (ein) zusätzlich erhältliche(s) CD/MD-Gerät angeschlossen haben)

Die folgenden Anzeigen blinken etwa fünf Sekunden lang, und ein akustisches Signal ist zu hören.

Display	Ursache	Abhilfe
NO MAG	Das CD/MD-Magazin ist nicht in das CD/MD-Gerät eingelegt.	Setzen Sie ein CD/MD-Magazin in das CD/MD-Gerät ein.
NO DISC	Im CD/MD-Gerät befindet sich keine CD/MD.	Legen Sie CDs/MDs in das CD/MD-Gerät ein.
NG DISCS	Eine CD/MD kann aufgrund einer Störung nicht abgespielt werden.	Legen Sie eine andere CD/MD ein.
ERROR ^{*1}	Die CD ist verschmutzt oder wurde fälschlicherweise eingelegt. ^{*2}	Reinigen Sie die CD, bzw. legen Sie sie mit der richtigen Seite nach oben ein.
	Die MD kann wegen einer Störung nicht wiedergegeben werden. ^{*2}	Legen Sie eine andere MD ein.
BLANK ^{*1}	Die MD ist nicht bespielt. ^{*2}	Lassen Sie eine bespielte MD wiedergeben.
RESET	Das CD/MD-Gerät kann aufgrund einer Störung nicht bedient werden.	Drücken Sie die Rücksetztaste am Gerät.
NO READY	Der Deckel des MD-Geräts ist offen, oder die MDs wurden nicht korrekt eingelegt.	Schließen Sie den Deckel, oder legen Sie die MDs korrekt ein.
HI TEMP	Die Umgebungstemperatur ist höher als 50 Grad Celsius.	Warten Sie, bis die Temperatur unter 50 Grad Celsius sinkt.

^{*1} Wenn ein Fehler während der Wiedergabe einer MD oder CD auftritt, erscheint die Nummer der MD oder CD nicht im Display.

^{*2} Die Nummer der CD/MD, die den Fehler verursacht, erscheint im Display.

Wenn Sie das Problem mit den oben genannten Abhilfemaßnahmen nicht lösen können, wenden Sie sich bitte an Ihren Sony-Händler.

