

# *Portable CD Player*

---

## Bedienungsanleitung

### **Der Regionalcode**

Der Regionalcode des Landes, in dem Sie den CD-Player erworben haben, befindet sich oben links im Strichcodeetikett auf der Packung.

Das mit dem CD-Player gelieferte Zubehör geht aus dem Regionalcode des Modells hervor. Regionalcode und Zubehör können Sie unter "Zubehör (mitgeliefert/gesondert erhältlich)" nachschlagen.



*D-EG3*  
*D-EG5*  
*D-EG5CK*  
*D-EG7*

## **ACHTUNG**

Um Feuergefahr und die Gefahr eines elektrischen Schlags zu vermeiden, setzen Sie das Gerät weder Regen noch sonstiger Feuchtigkeit aus.

Um einen elektrischen Schlag zu vermeiden, öffnen Sie das Gehäuse nicht. Überlassen Sie Wartungsarbeiten stets nur qualifiziertem Fachpersonal.

### **VORSICHT**

Die Verwendung optischer Instrumente zusammen mit diesem Produkt stellt ein Gesundheitsrisiko für die Augen dar.

In einigen Ländern gelten unter Umständen spezielle Vorschriften zur Entsorgung der Batterien/Akkus, mit denen dieses Produkt betrieben wird. Nähere Informationen erhalten Sie beispielsweise bei der Stadtverwaltung.

# Inhalt

## **Vorbereitungen**

Lage und Funktion der Bedienelemente ..... 4

## **Wiedergeben einer CD**

1. Schließen Sie den CD-Player an. .... 6

2. Legen Sie eine CD ein. .... 6

3. Starten Sie die Wiedergabe einer CD. .... 7

## **Wiedergabeoptionen**

Wiederholte Wiedergabe von Titeln  
(Repeat Play) ..... 9

Auswählen von Titeln durch Anspielen von  
Liedern (INTRO PGM Play) ..... 10

Wiedergeben eines einzelnen Titels ..... 10

Wiedergeben von Titeln in willkürlicher  
Reihenfolge (Shuffle Play) ..... 10

Wiedergeben von Titeln in programmierter  
Reihenfolge (RMS Play) ..... 11

## **Sonderfunktionen**

Einschalten der ESP<sup>2</sup>-Funktion  
(elektronischer Stoßschutz) ..... 12

Verstärken der Bässe (SOUND) ..... 12

Sperren der Bedienelemente (HOLD) ..... 13

Schützen des Gehörs (AVLS-Funktion) .... 13

Fortsetzen der Wiedergabe (Resume Play) 14

Ausschalten des Signaltons ..... 14

## **Anschließen des CD-Players**

Anschließen an eine Stereoanlage ..... 15

## **Anschließen einer Stromquelle**

Verwenden von Akkus ..... 17

Trockenbatterien ..... 18

Hinweise zur Stromquelle ..... 19

## **Weitere Informationen**

Sicherheitsmaßnahmen ..... 20

Wartung ..... 20

Störungsbehebung ..... 21

Technische Daten ..... 22

Zubehör (mitgeliefert/gesondert  
erhältlich) ..... 23

## Lage und Funktion der Bedienelemente

Näheres finden Sie auf den in Klammern angegebenen Seiten.

### CD-Player (Vorderseite)

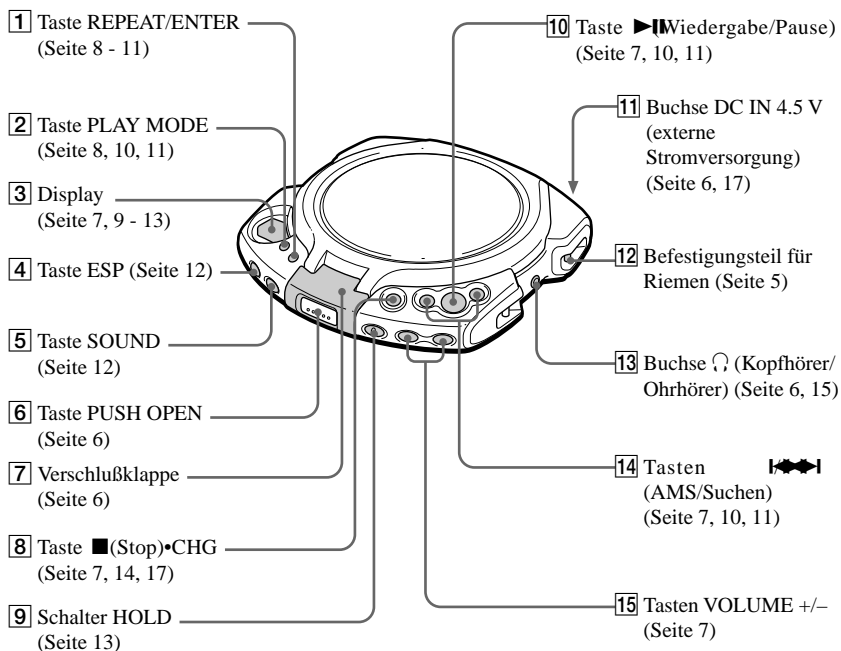

### CD-Player (innen)

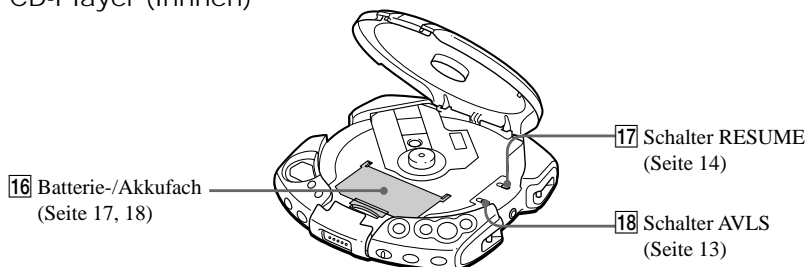

### Wiedergabe über Kopfhörer (nur D-EG7)

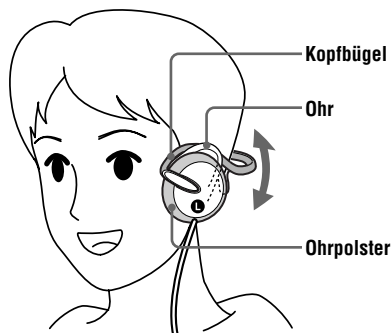

Das Ohr muß sich zwischen Kopfbügel und Ohrpolster befinden.

### Gebrauch des Handriemens (D-EG5 und D-EG5CK)

Bringen Sie den Handriemen an einem der Befestigungsteile am CD-Player an.  
Wie Sie den Riemen anbringen oder abnehmen, erfahren Sie unter "Gebrauch des Trageriemens" weiter unten.

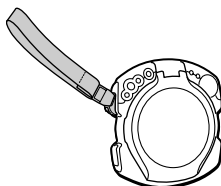

### Gebrauch des Trageriemens (D-EG3 und D-EG7)

Dank der 4 Befestigungsteile am CD-Player haben Sie verschiedene Möglichkeiten, den Riemen anzubringen.

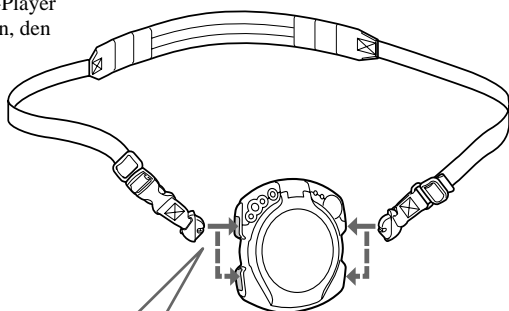
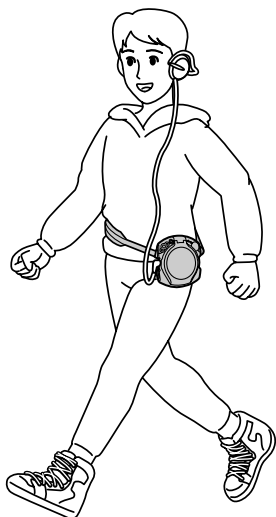

**Befestigen Sie den Trageriemen, indem Sie den Knopf verschieben.**

**Zum Abnehmen des Trageriemens verschieben Sie den Knopf.**

# Wiedergeben einer CD

Sie können den CD-Player auch über Akkus oder Trockenbatterien mit Strom versorgen.

## 1. Schließen Sie den CD-Player an.

- 1 Schließen Sie das Netzteil an.
- 2 Schließen Sie die Kopfhörer/Ohrhörer an.

### Hinweis für Modelle mit Netzadapterstecker

Wenn der Stecker des Netzteils nicht in die Netzsteckdose paßt, verwenden Sie bitte den Netzadapterstecker.

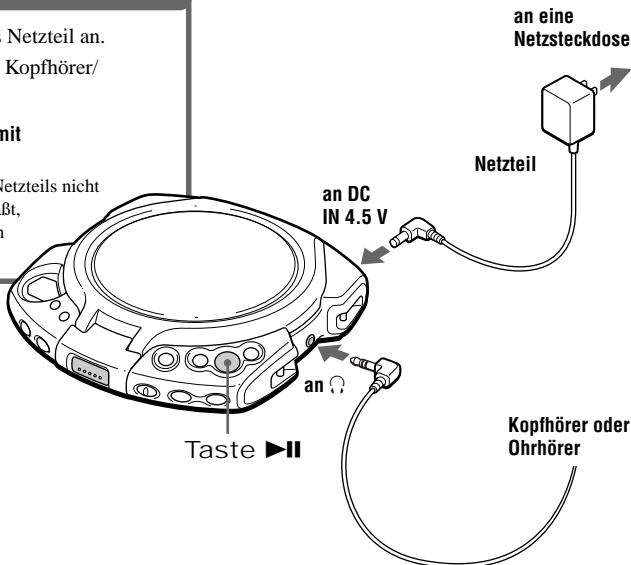

## 2. Legen Sie eine CD ein.

- 1 Drücken Sie auf PUSH OPEN, um den Deckel des CD-Players zu öffnen.
- 2 Legen Sie eine CD ein, und schließen Sie den Deckel.

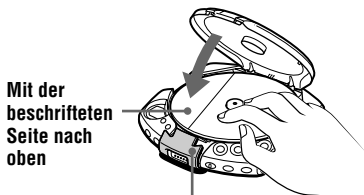
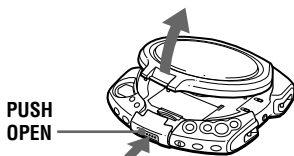

Die Verschlussklappe muß geöffnet sein, wenn Sie den Deckel schließen wollen. Wenn die Verschlussklappe nach unten gedrückt wurde, drücken Sie PUSH OPEN.

### 3. Starten Sie die Wiedergabe einer CD.

1 Drücken Sie ►||.



2 Stellen Sie die Lautstärke mit VOLUME + oder – ein.

| Funktion                                                        | Vorgehen                                       |
|-----------------------------------------------------------------|------------------------------------------------|
| Wiedergabe/Pause                                                | Drücken Sie ►  .                               |
| Stoppen                                                         | Drücken Sie ■•CHG* <sup>2</sup> .              |
| Ansteuern des Anfangs des aktuellen Titels (AMS* <sup>1</sup> ) | Drücken Sie ◀◀◀ einmal schnell* <sup>2</sup> . |
| Ansteuern des Anfangs vorhergehender Titel (AMS)                | Drücken Sie ◀◀◀ mehrmals* <sup>2</sup> .       |
| Ansteuern des Anfangs des nächsten Titels (AMS)                 | Drücken Sie ▶▶▶ einmal schnell* <sup>2</sup> . |
| Ansteuern des Anfangs nachfolgender Titel (AMS)                 | Drücken Sie ▶▶▶ mehrmals* <sup>2</sup> .       |
| Schnelles Zurückschalten                                        | Halten Sie ◀◀◀ gedrückt* <sup>2</sup> .        |
| Schnelles Weiterschalten                                        | Halten Sie ▶▶▶ gedrückt* <sup>2</sup> .        |

\*<sup>1</sup> Automatischer Musiksensor

\*<sup>2</sup> Diese Funktionen können Sie während der Wiedergabe und während einer Pause ausführen.

#### Hinweise zum Display

- Wenn RESUME auf "OFF" steht und Sie im Stopmodus ►||ticken, wird etwa 2 Sekunden lang die Gesamtzahl der Titel auf der CD angezeigt.
- Während der Wiedergabe wird die Titelnummer angezeigt.
- Während einer Pause blinken die Anzeigen, die angezeigt wurden, als Sie den CD-Player in den Pausemodus schalteten.

#### Wenn sich die Lautstärke nicht erhöhen läßt

Wenn AVLS auf "LIMIT" gesetzt ist, setzen Sie AVLS auf "NORM". Einzelheiten dazu finden Sie unter "Schützen des Gehörs (AVLS-Funktion)".

#### Herausnehmen der CD

Drücken Sie auf den Zapfen in der Mitte des CD-Fachs, und nehmen Sie die CD heraus.

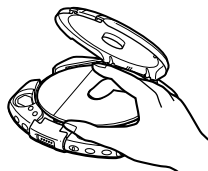

# Wiedergabeoptionen

Mit PLAY MODE und REPEAT/ENTER haben Sie verschiedene Wiedergabemöglichkeiten.

## Taste PLAY MODE

Mit jedem Tastendruck können Sie den Wiedergabemodus ändern.

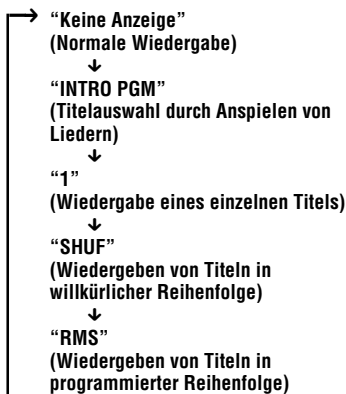

## Taste REPEAT/ENTER

### REPEAT

Sie können die Wiedergabe in der mit PLAY MODE gewählten Wiedergabeart wiederholen lassen.

### ENTER

Sie können Titel für den Wiedergabemodus INTRO PGM und für RMS (Random Music Sensor) auswählen.

### Schalter RESUME (unter dem Deckel)

Wenn RESUME auf ON eingestellt ist, können Sie nach dem Stoppen der Wiedergabe mit ■CHG den zuletzt eingestellten Wiedergabemodus wieder abrufen.

Taste ■CHG

Taste ►||

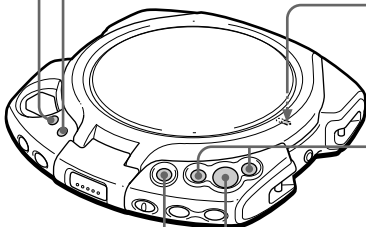

Tasten I◀▶I



## Wiederholte Wiedergabe von Titeln (Repeat Play)

Die wiederholte Wiedergabe von Titeln ist im normalen Wiedergabemodus, bei INTRO PGM, bei der Einzeltitelwiedergabe, bei der Wiedergabe in willkürlicher Reihenfolge und bei RMS möglich.

**Drücken Sie während der Wiedergabe REPEAT/ENTER.**



### Hinweis zu ◀◀/▶▶

Während der wiederholten Wiedergabe können Sie nach dem letzten Titel den ersten Titel ansteuern, indem Sie mehrmals ▶▶ klicken. Sie können nach dem ersten Titel auch den letzten Titel ansteuern, indem Sie mehrmals ◀◀ klicken.

---

## Auswählen von Titeln durch Anspielen von Liedern (INTRO PGM Play)

Während der CD-Player den Anfang jedes Titels nacheinander anspielt, können Sie den CD-Player so programmieren, daß anschließend nur die von Ihnen gewünschten Titel wiedergegeben werden.

- 1 Drücken Sie während der Wiedergabe so oft PLAY MODE, bis "INTRO PGM" erscheint.**

Blinkt langsam

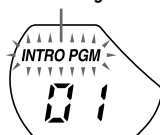

- 2 Drücken Sie ►►.**

Der CD-Player gibt die ersten 15 Sekunden jeden Titels wieder. "INTRO PGM" blinkt schneller.

- 3 Drücken Sie während des Anfangs eines Titels REPEAT/ENTER, wenn Sie diesen Titel auswählen wollen.**

Zum Überspringen des Titels drücken Sie ►►►

Wenn alle Titel auf der CD angespielt wurden, hört "INTRO PGM" auf zu blinken, und der CD-Player startet die Wiedergabe der ausgewählten Titel.

Wenn Sie die Titelauswahl beenden wollen, bevor alle Titel angespielt wurden, drücken Sie ►►.

---

## Wiedergeben eines einzelnen Titels

Drücken Sie während der Wiedergabe so oft PLAY MODE, bis "1" erscheint.



---

## Wiedergeben von Titeln in willkürlicher Reihenfolge (Shuffle Play)

Drücken Sie während der Wiedergabe PLAY MODE so oft, bis "SHUF" erscheint.



## Wiedergeben von Titeln in programmierter Reihenfolge (RMS Play)

Sie können den CD-Player so programmieren, daß bis zu 22 Titel in der gewünschten Reihenfolge abgespielt werden.

- 1 Drücken Sie während der Wiedergabe PLAY MODE so oft, bis "RMS" erscheint.**



- 2 Wählen Sie mit I◀◀ oder ▶▶I einen Titel aus.**

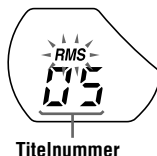

- 3 Geben Sie mit REPEAT/ENTER den ausgewählten Titel ein. "00" erscheint.**



- 4 Gehen Sie wie in Schritt 2 und 3 erläutert vor, und wählen Sie die Titel in der gewünschten Reihenfolge aus.**

- 5 Starten Sie mit ▶II die Wiedergabe im RMS-Modus.**

So überprüfen Sie das Programm

### Während des Programmierens:

Drücken Sie vor Schritt 5 mehrmals REPEAT/ENTER.

### Während der Wiedergabe im RMS-Modus:

Drücken Sie PLAY MODE so oft, bis "RMS" blinkt, und drücken Sie dann REPEAT/ENTER. Mit jedem Tastendruck auf REPEAT/ENTER erscheint eine programmierte Titelnummer.

### Hinweise

- Wenn Sie in Schritt 3 den 22. Titel eingegeben haben, erscheint wieder der erste ausgewählte Titel im Display.
- Wenn Sie mehr als 22 Titel auswählen, werden die ersten ausgewählten Titel wieder gelöscht.

## Einschalten der ESP<sup>2</sup>-Funktion

### (elektronischer Stoßschutz)

Die ESP<sup>2</sup>\*-Funktion verhindert Tonsprünge, wenn der CD-Player gestoßen oder erschüttert wird. Diese Funktion ist nützlich, wenn Sie den CD-Player in einem Auto oder sonstigen Fahrzeug benutzen.

**Drücken Sie ESP. Im Display erscheint "ESP".**



### So schalten Sie die ESP<sup>2</sup>-Funktion aus

Drücken Sie ESP erneut.

\* Die ESP-Funktion (Electronic Shock Protection - elektronischer Stoßschutz) verhindert Tonsprünge mit Hilfe eines Speicherpuffers für Musikdaten. Das ESP<sup>2</sup>-System (ESP hoch 2) kann mehr Musikdaten speichern als das ESP-System und ermöglicht einen höheren Stoßschutz, so daß Tonsprünge nun noch seltener auftreten.

### Hinweise

- Die CD-Wiedergabe wird unter Umständen gestoppt, wenn der CD-Player einem starken Stoß ausgesetzt wird.
- Es kann zu Nebengeräuschen oder Tonsprüngen kommen, wenn:
  - eine verschmutzte oder zerkratzte CD wiedergegeben wird.
  - eine Audiotest-CD mit bestimmten Spezialesignalen wiedergegeben wird.
  - der CD-Player ständigen Stößen ausgesetzt wird.
- Der Ton kann kurzzeitig aussetzen, wenn Sie die Taste ESP während der Wiedergabe drücken.

## Verstärken der Bässe (SOUND)

Sie können die Bässe kräftiger wiedergeben ("anheben") lassen.

**Wählen Sie mit SOUND entweder "MB (Mega Bass)" oder "GRV (Groove)" aus.**

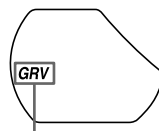

**Der ausgewählte Klangmodus wird angezeigt.**

Mit GRV werden die Bässe stärker angehoben als mit MB.

### Hinweis

Wird der Ton durch die SOUND-Funktion verzerrt, verringern Sie die Lautstärke.

## Sperren der Bedienelemente (HOLD)

Sie können die Bedienelemente des CD-Players sperren, so daß die Funktionen nicht versehentlich ausgelöst werden können.

Schieben Sie HOLD in Pfeilrichtung.

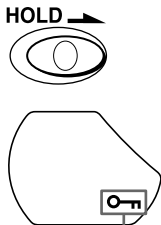

Blinkt, wenn die HOLD-Funktion aktiviert ist.

## So heben Sie die Sperrung der Bedienelemente auf

Schieben Sie HOLD entgegen der Pfeilrichtung.

## Schützen des Gehörs (AVLS-Funktion)

Die AVLS-Funktion (Automatic Volume Limiter System = automatisches Lautstärkebegrenzungssystem) begrenzt die Lautstärke auf einen bestimmten Höchstwert, damit Ihr Gehör nicht geschädigt wird.

Stellen Sie AVLS auf "LIMIT".



Erscheint, wenn "LIMIT" ausgewählt und die AVLS-Funktion aktiviert wurde.

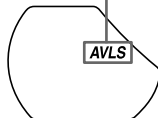

## Wenn Sie die Lautstärke auf "3 - \*" erhöhen

"AVLS" blinkt, und Sie können die Lautstärke nicht weiter erhöhen. Wenn Sie die Lautstärke höher als "3 - \*" einstellen wollen, stellen Sie AVLS auf "NORM".

\* Für Kunden in Frankreich

Dieser Pegel ist auf "5 -" eingestellt.

## So schalten Sie die AVLS-Funktion aus

Stellen Sie AVLS auf "NORM".

### Hinweis

Wenn Sie gleichzeitig die SOUND- und die AVLS-Funktion eingeschaltet haben und der Ton verzerrt wiedergegeben wird, verringern Sie die Lautstärke.

---

## Fortsetzen der Wiedergabe (Resume Play)

Der CD-Player kann die Stelle speichern, an der Sie die Wiedergabe gestoppt haben, und setzt die Wiedergabe an dieser Stelle fort.

---

**Stellen Sie RESUME auf "ON".**



---

### So beenden Sie Resume Play

Stellen Sie RESUME auf "OFF".

#### **Hinweise**

- Resume Play funktioniert nicht mehr, wenn Sie den Deckel des CD-Players öffnen (auch wenn der Schalter RESUME auf "ON" steht).
- Die Stelle, an der die Wiedergabe fortgesetzt wird, kann sich um etwa +/- 30 Sekunden verschieben.

---

## Ausschalten des Signaltons

Sie können den Signalton ausschalten, der beim Bedienen des CD-Players über die Kopfhörer/Ohrhörer ausgegeben wird.

---

**1 Lösen Sie die Stromquelle (Netzteil, Akkus oder Trockenbatterien) vom CD-Player.**

---

**2 Halten Sie ■•CHG am CD-Player gedrückt, und schließen Sie die Stromquelle an.**

---

### So schalten Sie den Signalton ein

Lösen Sie die Stromquelle, und schließen Sie sie dann an, ohne ■•CHG zu drücken.

## Anschließen an eine Stereoanlage

Sie können CDs auch über eine angeschlossene Stereoanlage wiedergeben lassen oder CDs auf Kassette überspielen. Einzelheiten dazu finden Sie in der mit dem angeschlossenen Gerät gelieferten Bedienungsanleitung.

Achten Sie darauf, daß alle angeschlossenen Geräte ausgeschaltet sind, bevor Sie irgendwelche Anschlüsse vornehmen.

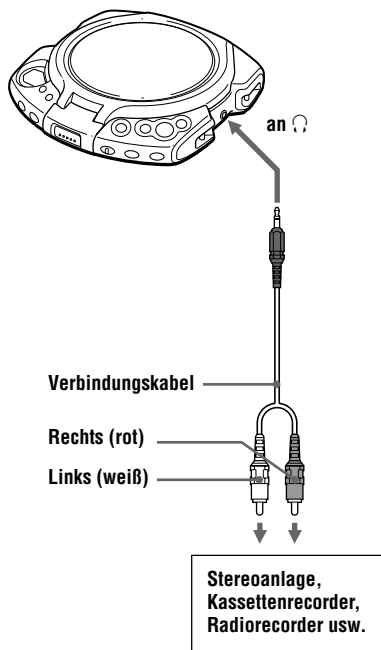

### Hinweise

- Drehen Sie vor dem Abspielen einer CD die Lautstärke des angeschlossenen Geräts herunter, damit keine Schäden an den angeschlossenen Lautsprechern entstehen.
- Verwenden Sie zum Aufnehmen das Netzteil. Wenn Sie das Gerät über Akkus oder Trockenbatterien mit Strom versorgen, können diese beim Aufnehmen völlig verbraucht werden.
- Stellen Sie die Lautstärke auf einen geeigneten Pegel ein, so daß der Ton nicht verzerrt wird.

### Wenn Sie das Verbindungskabel benutzen

- Wenn Sie eine CD auf eine Kassette aufnehmen und dazu einen Kassettenrecorder mit einer Funktion zum Suchen leerer Passagen verwenden, deaktivieren Sie die ESP<sup>2</sup>-Funktion. Andernfalls können Sie die Funktion zum Suchen leerer Passagen nicht verwenden.
- Wenn der Ton mit der SOUND-Funktion verzerrt ist, drücken Sie so oft SOUND, bis die Tonanzeige im Display ausgeblendet wird.





## ► Anschließen einer Stromquelle

Sie können eine der folgenden Stromquellen verwenden:

- Akkus
- LR6-Alkalibatterien (Größe AA)
- Netzteil (siehe "Wiedergeben einer CD")

Informationen zur Lebensdauer der Batterien sowie Betriebs- und Ladedauer der Akkus finden Sie unter "Technische Daten".

## Verwenden von Akkus

Sie müssen die Akkus aufladen, bevor Sie sie zum ersten Mal verwenden können. Sie können nur die folgenden Akkus für den CD-Player benutzen.

- NC-AA
- NH-MDAA

### 1 Öffnen Sie das Batterie-/Akkufach am CD-Player.

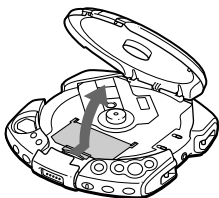

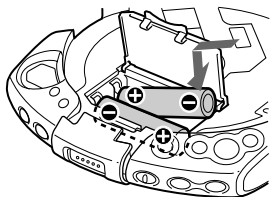

### 2 Legen Sie zwei Akkus ein. Richten Sie die Akkus dabei richtig an der Markierung + im Batterie-/Akkufach aus, und schließen Sie dann den Deckel.

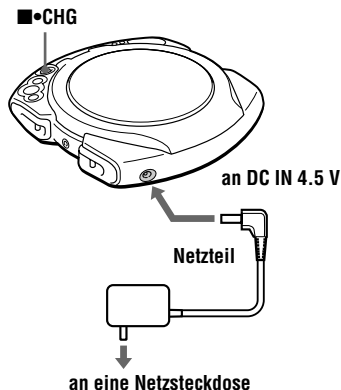

### 3 Schließen Sie das Netzteil an die Buchse DC IN 4.5 V des CD-Players und an eine Netzsteckdose an, und starten Sie mit ■•CHG den Ladevorgang.

Wenn der Stecker des Netzteils in die Netzsteckdose paßt, verwenden Sie bitte den Netzadapterstecker.



Der CD-Player lädt die Akkus. Wenn die Akkus vollständig geladen sind, schaltet sich die Anzeige  aus. Wenn der Ladevorgang bereits abgeschlossen ist und Sie ■•CHG drücken, blinkt die Anzeige .

#### Ladevorgang läuft

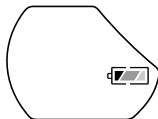

Die Abschnitte der Anzeige leuchten nacheinander auf.

#### Vollständig geladen

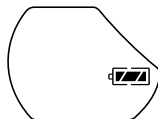

### 4 Trennen Sie das Gerät vom Netzteil.

(Fortsetzung)

### So nehmen Sie die Akkus heraus

Zum Herausnehmen der Akkus ziehen Sie am Band.

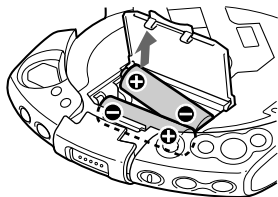

### Wann müssen die Akkus geladen werden?

Wenn die Akkus schwächer werden, erscheinen "Lo" und die Anzeige  $\square\square$  im Display.

Um die ursprüngliche Kapazität der Akkus möglichst lange vollständig zu erhalten, sollten Sie die Akkus immer erst dann laden, wenn sie vollständig leer sind.

### Wann müssen die Akkus ausgetauscht werden?

Wenn sich die Betriebsdauer auf etwa die Hälfte verkürzt, ersetzen Sie die Akkus durch neue Akkus.

### Hinweis zu den Akkus

Wenn ein Akku neu ist oder längere Zeit nicht benutzt wurde, läßt er sich möglicherweise erst vollständig laden, wenn Sie ihn einige Male geladen und entladen haben.

### So bringen Sie den Batterie-/Akkufachdeckel an

Wenn sich der Batterie-/Akkufachdeckel durch ein Versehen, eine Erschütterung o. ä. löst, bringen Sie ihn wie in der Abbildung unten gezeigt wieder an.

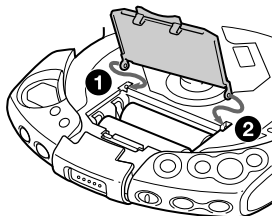

---

## Trockenbatterien

Verwenden Sie nur folgende Trockenbatterien für den CD-Player:

- LR6-Alkalibatterien (Größe AA)

### Hinweis

Achten Sie darauf, das Netzteil abzunehmen, wenn Sie Trockenbatterien benutzen.

---

**1** Öffnen Sie das Batterie-/Akkufach am CD-Player.

---

**2** Legen Sie zwei LR6-Alkalibatterien der Größe AA ein. Richten Sie die Batterien dabei richtig an der Markierung + im Akku-/Batteriefach aus, und schließen Sie dann den Deckel.

---

### So nehmen Sie die Batterien heraus

Nehmen Sie die Batterien genau wie die Akkus heraus.

### Wann müssen die Batterien ausgetauscht werden?

Wenn die Batterien schwächer werden, erscheinen "Lo" und die Anzeige  $\square\square$  im Display.

Tauschen Sie beide Batterien gegen neue aus.

## Hinweise zur Stromquelle

Lösen Sie alle Stromquellen vom Gerät, wenn der CD-Player nicht benutzt wird.

## Hinweise zum Netzteil

- Verwenden Sie nur das mitgelieferte oder das unter "Zubehör (mitgeliefert/gesondert erhältlich)" empfohlene Netzteil. Benutzen Sie kein anderes Netzteil. Andernfalls kann es zu Fehlfunktionen kommen.

### Polarität des Steckers



- Wenn Sie das Netzteil von der Netzsteckdose lösen, ziehen Sie am Adapter. Ziehen Sie nicht am Kabel.
- Berühren Sie das Netzteil nicht mit nassen Händen.

## Hinweise zu Akkus und Trockenbatterien

- Versuchen Sie nicht, eine Trockenbatterie aufzuladen.
- Werfen Sie Batterien und Akkus nicht ins Feuer.
- Wenn Sie Batterien/Akkus bei sich tragen, halten Sie sie von Münzen und anderen Metallgegenständen fern. Andernfalls kann durch einen Metallgegenstand ein Kontakt zwischen den positiven und negativen Polen der Batterien/Akkus hergestellt werden, was zu Hitzeentwicklung führt.
- Verwenden Sie nicht Akkus zusammen mit Trockenbatterien.
- Verwenden Sie neue Batterien nicht zusammen mit alten.
- Verwenden Sie keine unterschiedlichen Arten von Batterien/Akkus zusammen.
- Wenn Sie die Batterien/Akkus längere Zeit nicht benutzen wollen, nehmen Sie sie heraus.

- Falls eine Batterie ausläuft, wischen Sie das Batterie-/Akkufach zunächst sorgfältig trocken, und legen Sie dann neue Batterien ein. Wenn Sie mit der Batterieflüssigkeit in Berührung kommen, waschen Sie sie sorgfältig mit Wasser ab.

## Sicherheitsmaßnahmen

### Sicherheit

- Sollten Fremdkörper oder Flüssigkeiten in den CD-Player gelangen, lösen Sie alle Kabel am Gerät. Lassen Sie den CD-Player von qualifiziertem Fachpersonal überprüfen, bevor Sie ihn wieder benutzen.
- Führen Sie keine Fremdkörper in die Buchse DC IN 4,5 V (Stromversorgungsbuchse) ein.

### CD-Player

- Halten Sie die Linse im CD-Player sauber, und berühren Sie sie nicht. Andernfalls kann die Linse beschädigt werden, so daß der CD-Player nicht mehr ordnungsgemäß funktioniert.
- Stellen Sie keine schweren Gegenstände auf den CD-Player. Andernfalls können CD-Player und CD beschädigt werden.
- Lassen Sie den CD-Player nicht in der Nähe von Wärmequellen, an Orten mit direkter Sonneneinstrahlung, viel Staub oder Sand, Feuchtigkeit oder Regen, auf unebenen Oberflächen oder in einem Auto mit geschlossenen Fenstern liegen, und schützen Sie ihn vor Stößen und Erschütterungen.
- Wenn der CD-Player den Radio- oder Fernsehempfang stört, schalten Sie ihn aus, oder benutzen Sie ihn in etwas größerer Entfernung.

### Umgang mit CDs

- Fassen Sie CDs nur am Rand an, damit sie nicht verschmutzen. Berühren Sie nicht die Oberfläche einer CD.
- Kleben Sie weder Papier noch Klebeband auf CDs.

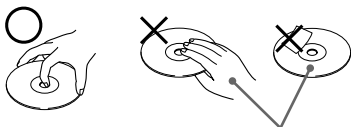

Falsch

- Setzen Sie CDs weder direktem Sonnenlicht noch Wärmequellen wie zum Beispiel Warmluftauslässen aus. Lassen Sie CDs nicht in einem in der Sonne geparkten Auto liegen.

### Kopfhörer/Ohrhörer

#### Sicherheit im Straßenverkehr

Verwenden Sie keine Kopfhörer/Ohrhörer, wenn Sie ein Auto, ein Fahrrad oder ein anderes Fahrzeug lenken. Dies stellt eine Gefahrenquelle dar und ist vielerorts gesetzlich verboten. Auch wenn Sie zu Fuß gehen, sollten Sie das Gerät nicht zu laut einstellen - denken Sie an Ihre Sicherheit zum Beispiel beim Überqueren einer Straße. In potentiell gefährlichen Situationen sollten Sie äußerst vorsichtig sein bzw. das Gerät möglichst ausschalten.

#### Vermeidung von Gehörschäden

Stellen Sie die Lautstärke der Kopfhörer/Ohrhörer nicht zu hoch ein. Ohrenärzte warnen vor ständigen, lauten Geräuschen. Wenn Sie Ohrengeräusche wahrnehmen, senken Sie die Lautstärke, oder schalten Sie das Gerät aus.

#### Rücksichtnahme gegenüber anderen

Stellen Sie die Lautstärke nicht zu hoch ein. Auf diese Weise können nicht nur Sie selbst noch hören, was um Sie herum vorgeht, sondern Sie zeigen auch Rücksicht gegenüber anderen.



## Wartung

### So reinigen Sie das Gehäuse

Reinigen Sie das Gehäuse mit einem weichen Tuch, das Sie leicht mit Wasser oder einem milden Reinigungsmittel angefeuchtet haben. Verwenden Sie weder Alkohol, Benzin noch Verdünnung.

# Störungsbehebung

Sollte eine Funktionsstörung auch nach der Durchführung der folgenden Maßnahmen fortbestehen, wenden Sie sich bitte an Ihren Sony-Händler.

| Symptom                                                                                                                                                                               | Ursache und/oder Abhilfemaßnahmen                                                                                                                                                                                                                                                                                                                                                                                                                                                                                                                                      |
|---------------------------------------------------------------------------------------------------------------------------------------------------------------------------------------|------------------------------------------------------------------------------------------------------------------------------------------------------------------------------------------------------------------------------------------------------------------------------------------------------------------------------------------------------------------------------------------------------------------------------------------------------------------------------------------------------------------------------------------------------------------------|
| Die Lautstärke erhöht sich nicht, wenn Sie die Taste <b>VOLUME +</b> mehrmals drücken.                                                                                                | → Stellen Sie den Schalter AVLS auf "NORM" (Seite 13).                                                                                                                                                                                                                                                                                                                                                                                                                                                                                                                 |
| Kein Ton oder nur Störgeräusche sind zu hören.                                                                                                                                        | → Achten Sie darauf, daß die Stecker fest sitzen (Seite 6).<br>→ Die Stecker sind verschmutzt. Reinigen Sie die Stecker regelmäßig mit einem weichen, trockenen Tuch.                                                                                                                                                                                                                                                                                                                                                                                                  |
| Die Wiedergabedauer ist bei Verwendung von Trockenbatterien zu kurz.                                                                                                                  | → Achten Sie darauf, daß Sie Alkali- und keine Manganbatterien benutzen (Seite 18).<br>→ Tauschen Sie die Batterien gegen neue LR6-Alkalibatterien der Größe AA aus (Seite 18).                                                                                                                                                                                                                                                                                                                                                                                        |
| Die Wiedergabedauer ist bei Verwendung von Akkus zu kurz.                                                                                                                             | → Laden und entladen Sie die Akkus mehrere Male (Seite 17, 18).                                                                                                                                                                                                                                                                                                                                                                                                                                                                                                        |
| Wenn Sie <b>▶  </b> drücken, erscheinen "Lo" und  oder "00" im Display. Es wird keine CD abgespielt. | → Die Akkuladung ist vollständig aufgebraucht. Laden Sie die Akkus auf (Seite 17).<br>→ Die Trockenbatterien sind erschöpft. Tauschen Sie sie gegen neue LR6-Alkalibatterien der Größe AA aus (Seite 18).                                                                                                                                                                                                                                                                                                                                                              |
| "H1" und "dc" erscheinen abwechselnd im Display.                                                                                                                                      | → Lösen Sie alle Stromquellen vom Gerät, und legen Sie dann die Batterien/Akkus wieder ein, bzw. schließen Sie das Netzteil wieder an (Seite 6, 17, 18).                                                                                                                                                                                                                                                                                                                                                                                                               |
| Die CD wird nicht wiedergegeben, oder "no" und "cd" erscheinen abwechselnd im Display, obwohl eine CD eingelegt ist.                                                                  | → Die CD ist verschmutzt oder defekt (Seite 20).<br>→ Achten Sie darauf, daß die CD mit der beschrifteten Seite nach oben eingelegt wird (Seite 6).<br>→ Im Gerät hat sich Feuchtigkeit niedergeschlagen. Lassen Sie den CD-Player einige Stunden lang stehen, bis die Feuchtigkeit verdunstet ist.<br>→ Schließen Sie den Deckel des CD-Players und des Batterie-/Akkufachs korrekt (Seite 6, 17, 18).<br>→ Sehen Sie nach, ob die Batterien/Akkus korrekt eingelegt sind (Seite 17, 18).<br>→ Schließen Sie das Netzteil korrekt an eine Netzsteckdose an (Seite 6). |
|  blinkt im Display, wenn Sie eine Taste drücken, und die CD wird nicht wiedergegeben.                | → Die Bedienelemente sind gesperrt. Schieben Sie den Schalter HOLD zurück (Seite 13).                                                                                                                                                                                                                                                                                                                                                                                                                                                                                  |
| Der CD-Player startet den Ladevorgang nicht.                                                                                                                                          | → Drücken Sie im Stopmodus <b>■•CHG</b> (Seite 17).                                                                                                                                                                                                                                                                                                                                                                                                                                                                                                                    |

# Technische Daten

## System

Digitales CD-Audiosystem

## Eigenschaften der Laserdiode

Material: GaAlAs

Wellenlänge:  $\lambda = 780$  nm

Emissionsdauer: Kontinuierlich

Laseremission: Weniger als 44,6  $\mu$ W (gemessen im Abstand von etwa 200 mm von der Linsenoberfläche am optischen Sensorblock mit einer Öffnung von 7 mm).

## Digital-Analog-Wandler

Quartz-stabilisiert (1 Bit)

## Frequenzgang

20 - 20.000 Hz  $\pm 1$  dB (Messung nach EIAJ CP-307)

## Leistungsabgabe (bei

### Eingangsspannung 4,5 V)

Kopfhörerbuchse (Stereominibuchse)

ca. 15 mW + ca. 15 mW bei 16 Ohm  
(ca. 3 mW + ca. 3 mW bei 16 Ohm)\*

\*Für Kunden in Frankreich

## Betriebsspannung

Den Regionalcode des von Ihnen gekauften Modells finden Sie oben links im Strichcode auf der Packung.

- Zwei Akkus NC-AA von Sony: 2,4 V Gleichstrom  
Zwei Akkus NH-MDAA von Sony: 2,4 V Gleichstrom
- Zwei LR6-Batterien (Größe AA): 3 V Gleichstrom
- Netzteil (Buchse DC IN 4.5 V):  
Modell U2/CA2/E92/MX2: 120 V, 60 Hz  
Modell CED/CET/CEW/CEX/CE7/EE/EE1/E13/G5/G6/G7/G8: 220 - 230 V, 50/60 Hz  
Modell CEK/3CE7: 230 - 240 V, 50 Hz  
Modell EA3: 110 - 240 V, 50/60 Hz  
Modell AU2: 240 V, 50 Hz  
Modell JE.W/E33: 100 - 240 V, 50/60 Hz  
Modell HK2: 220 V, 50/60 Hz  
Modell AR1/CN2: 220 V, 50 Hz
- Autobatterieadapterkabel DCC-E245 von Sony (nicht mitgeliefert\*) für Betrieb an Autobatterie: 4,5 V Gleichstrom  
\* Beim D-EG5CK mitgeliefert

## Ungefähre Betriebsdauer\* der Batterien und Akkus in Stunden

Die Werte gelten für den Fall, daß der CD-Player während des Betriebs auf einer ebenen und stabilen Oberfläche steht.

Die Spieldauer hängt vom Gebrauch des CD-Players ab.

| Batterie/Akku                                       | ESP-Funktion |     |
|-----------------------------------------------------|--------------|-----|
|                                                     | aus          | ein |
| Zwei Akkus NC-AA<br>(etwa 3 Stunden geladen**)      | 4,5          | 4,0 |
| Zwei Akkus<br>NH-MDAA<br>(etwa 4 Stunden geladen**) | 8,5          | 8,0 |
| Zwei Alkalibatterien<br>LR6SG von Sony              | 14           | 14  |

\* Gemessener Wert nach EIAJ-Standard (Electronic Industries Association of Japan)

\*\* Die Ladedauer hängt vom Zustand des Akkus ab.

## Betriebstemperatur

5 °C - 35 °C

## Abmessungen (B/H/T) (ohne vorstehende Teile und Bedienelemente)

ca. 146,0 × 30,7 × 157,4 mm

## Gewicht (ohne Akkus)

ca. 310 g

Änderungen, die dem technischen Fortschritt dienen, bleiben vorbehalten.

## Zubehör

(mitgeliefert/gesondert erhältlich)

### Mitgeliefertes Zubehör

Den Regionalcode des Landes, in dem Sie den CD-Player erworben haben, finden Sie oben links im Strichcode auf der Packung.

|                              | DEG3 | DEG5 | DEGCK | DEG7 |
|------------------------------|------|------|-------|------|
| Netzteil (1)                 | ○    | ○    | ○     | ○    |
| Kopfhörer (1)                | ○    | ○    | ○     | ○    |
| Akkus (2)                    | —    | —    | —     | ○*   |
| Akkutransportbehälter (1)    | —    | —    | —     | ○*   |
| Trageriemen (1)              | ○    | —    | —     | ○    |
| Handriemen (1)               | —    | ○    | ○     | —    |
| Netzadapterstecker (1)       | —    | —    | —     | ○*   |
| Autobatterieadapterkabel (1) | —    | —    | ○     | —    |
| Autoanschlußsatz (1)         | —    | —    | ○     | —    |
| Klettbänder (2)              | —    | —    | ○     | —    |
| Ersatzsicherung (1)          | —    | —    | ○     | —    |
| Spiralführung (1)            | —    | —    | ○     | —    |

\* Nur beim Modell E13 mitgeliefert

### Sonderzubehör\*

|                                               |                                         |
|-----------------------------------------------|-----------------------------------------|
| Netzteil                                      | AC-E45HG                                |
| Aktivlautsprechersystem                       | SRS-A15<br>SRS-A35<br>SRS-A71<br>SRS-T1 |
| Autobatterieadapterkabel                      | DCC-E245                                |
| Autobatterieadapterkabel mit Autoanschlußsatz | DCC-E26CP                               |
| Autoanschlußsatz                              | CPA-9                                   |
| Verbindungskabel                              | RK-G129HG<br>RK-G136HG                  |
| Akku                                          | NC-AA<br>NH-MDAA                        |
| Kopfhörer                                     | MDR-G52LP                               |
| Ohrhörer                                      | MDR-A44L<br>MDR-301LP<br>MDR-E848LP     |

\* Ihr Händler führt unter Umständen nicht alle der oben genannten Zubehörteile. Von Ihrem Händler können Sie jedoch erfahren, welche Zubehörteile in Ihrem Land erhältlich sind.

---

Sony  line <http://www.world.sony.com/>

---

Sony Corporation Printed in Malaysia